

STANDARD HORIZON

Nothing takes to water like Standard Horizon

MATRIX AIS/GPS

GX2200E

25 Вт ОВЧ/УКВ

Морская радиостанция

Руководство пользователя

- Встроенная 66-канальная антенна GPS
- Встроенный двухканальный приемник AIS (Автоматической идентификационной системы)
- Отображение цели AIS в приемнике AIS-SART: MMSI, позывной, название судна, пеленг (BRG), дистанция (DST), абсолютная скорость (SOG) и путевой угол (COG)
- Выбор скорости обмена 4800 или 38400 бод для плоттеров с 1 портом NMEA
- Выбор истинного и магнитного пеленга для отображения AIS
- Класс контакта А или В для судна, поддерживающего AIS и DSC
- Позволяющие избежать столкновения тревожные сигналы, программируемые по параметрам CPA (дистанция кратчайшего сближения) или TCPA (время кратчайшего сближения)
- Отвечает рекомендациям М.493-13 МСЭ-Р для класса D DSC (цифрового селективного вызова)
- Погружная передняя панель категории водонепроницаемости IPX7 (1 м в течение 30 мин)
- Промышленного класса приемник, рассчитанный на 80 дБ
- Функции DSC запроса координат и отчета о местоположении
- Система громкой связи (PA) и мегафон мощностью 30 Вт с запрограммированными сигналами туманного горна и возможностью прослушивания
- Динамик-микрофон с шумоподавлением ClearVoice, возможностью выбора каналов и клавишей 16/9
- Страницы GPS Compass (Компас GPS), Waypoint (Обсервованная точка) и GPS Status (Состояние GPS)
- Отображаемая на дисплее навигационная информация (широта (LAT) и долгота (LON), время (Time), абсолютная скорость (SOG) и путевой угол (COG))
- Ввод и сохранение обсервованных точек, а также прокладка до них на странице Compass (Компас)
- Система меню E2O (простая в использовании)
- Настраиваемые пользователем функциональные клавиши, упрощающие работу с меню
- Гибкое, программируемое пользователем сканирование, приоритетное и двухканальное
- Крупногабаритная поворотная ручка настройки каналов с функцией ввода по нажатию, подсвечиваемые дисплей и клавиши
- Локальный и дистанционный аттенуатор
- Предусматриваемый по заявке разъем для второго выносного микрофона станции RAM3 с дисплеем AIS
- Внутренняя связь между радиостанцией и аппаратурой RAM3
- Шифратор речи (поставляется по заявке)



СОДЕРЖАНИЕ

Краткое справочное руководство	4	СВЯЗИ (MMSI)	46
1 ОБЩИЕ СВЕДЕНИЯ	4	8.2.1 Общее представление о MMSI	46
2 УПАКОВОЧНЫЙ ЛИСТ	6	8.2.2 Программирование MMSI	47
3 АКСЕССУАРЫ, ПОСТАВЛЯЕМЫЕ ПО ЗАЯВКЕ	6	8.3 ВЫЗОВ DSC С СИГНАЛОМ БЕСДВИЖИЯ	48
4 НАЧАЛО РАБОТЫ	7	8.3.1 Передача вызова DSC с сигналом бесдвигия	48
4.1 КРАТКИЕ СВЕДЕНИЯ О РАДИОДИАПАЗОНЕ ОВЧ	7	8.3.2 Прием вызова DSC с сигналом бесдвигия	51
4.2 ПОДБОР АНТЕННЫ	7	8.4 ВЫЗОВ, ОБРАЩЕННЫЙ КО ВСЕМ СУДАМ	53
4.3 КОАКСИАЛЬНЫЙ КАБЕЛЬ	8	8.4.1 Передача вызова, адресованного всем судам	53
4.4 АВАРИЙНЫЙ КАНАЛ (16)	8	8.4.2 Прием вызова, адресованного всем судам	54
4.5 ВЫЗОВ ДРУГОГО СУДА (ПО КАНАЛУ 16 ИЛИ 9)	9	8.5 ИНДИВИДУАЛЬНЫЙ ВЫЗОВ	55
4.6 МОСТОВЫЕ КАНАЛЫ 13 И 67	10	8.5.1 Настройка справочника индивидуальных вызовов и запросов координат	55
4.7 ДАЛЬНОСТЬ ДЕЙСТВИЯ ПРИЕМНИКОВ AIS10	10	8.5.2 Настройка ответа при индивидуальном вызове	56
5 УСТАНОВКА	11	8.5.3 Включение подтверждения приема индивидуального вызова	57
5.1 ТЕХНИКА БЕЗОПАСНОСТИ И МЕРЫ ПРЕДОСТОРОЖНОСТИ	11	8.5.4 Передача индивидуального вызова	57
5.2 РАЗМЕЩЕНИЕ	12	8.5.5 Прием индивидуального вызова	59
5.3 МОНТАЖ РАДИОСТАНЦИИ	12	8.5.6 Настройка звонка при индивидуальном вызове	61
5.3.1 Поставляемый монтажный комплект	12	8.6 ГРУППОВОЙ ВЫЗОВ	62
5.3.2 Кронштейн для скрытого монтажа MMB-84, поставляемый по заявке	13	8.6.1 Настройка группового вызова	62
5.4 ЭЛЕКТРИЧЕСКИЕ СОЕДИНЕНИЯ	14	8.6.2 Передача группового вызова	64
5.5 ВСЕМОГОТОВЫЕ КАБЕЛИ	15	8.6.3 Прием группового вызова	66
5.5.1 Соединение встроенного приемника GPS (высокая	16	8.6.4 Настройка звонка при групповом вызове	67
DSC с картплоттером	16	8.7 ЗАПРОС КООРДИНАТ	68
5.5.2 Соединение с внешним приемником GPS или картплоттером	18	8.7.1 Настройка ответа на запрос координат	68
5.6 ПРОВЕРКА СОЕДИНЕНИЯ С GPS	21	8.7.2 Передача запроса координат на другое судно	69
5.7 ИЗМЕНЕНИЕ ОТСЧЕТА ВРЕМЕНИ В СИСТЕМЕ GPS	22	8.7.3 Прием запроса координат	70
5.8 ИЗМЕНЕНИЕ МЕСТНОГО ВРЕМЕНИ	23	8.7.4 Настройка звонка при приеме запроса координат	71
5.9 ИЗМЕНЕНИЕ ФОРМАТА ОТОБРАЖЕНИЯ ВРЕМЕНИ	23	8.8 СООБЩЕНИЕ О МЕСТОПОЛОЖЕНИИ	72
5.10 ЗАМЕНА ИСТИННОГО ПУТЕВОГО УГЛА (СОГ) МАГНИТНЫМ ИЛИ НАОБОРОТ	24	8.8.1 Передача в системе DSC вызова с сообщением о местоположении	72
5.11 УСТАНОВКА ПОСТАВЛЯЕМОГО ПО ЗАЯВКЕ МИКРОФОНА СМР30 (RAM3)	25	8.8.2 Прием средствами DSC вызова с сообщением о местоположении	74
5.11.1 Соединение внешнего динамика с кабелем микрофона RAM3	27	8.8.3 Прокладка по отчету о местоположении	74
5.11.2 Выбор звукового фильтра (AF) внешнего динамика	27	8.8.4 Прекращение прокладки по отчету о местоположении	74
6 ОРГАНЫ УПРАВЛЕНИЯ И ИНДИКАТОРЫ	28	8.8.5 Сохранение данных из отчета о местоположении в виде обсервованной точки	75
6.1 ПЕРЕДНЯЯ ПАНЕЛЬ	28	8.8.6 Прокладка до сохраненной обсервованной точки	75
6.2 ЗАДНЯЯ ПАНЕЛЬ	30	8.8.7 Настройка звонка для сообщения о местоположении	76
6.3 МИКРОФОН	31	8.9 РУЧНОЙ ВВОД КООРДИНАТ GPS (ШИРОТЫ (LAT) И ДЛИНОТЫ (LON))	77
7 ОСНОВЫ РАБОТЫ	33	8.10 АВТОМАТИЧЕСКИЙ ОПРОС ПОЛОЖЕНИЯ	78
7.1 ПРИЕМ	33	8.10.1 Настройка периодичности опроса	78
7.2 ПЕРЕДАЧА	33	8.10.2 Выбор станций, подлежащих автоматическому опросу (отслеживанию)	78
7.3 ТАЙМЕР ОГРАНИЧЕНИЯ ПРОДОЛЖИТЕЛЬНОСТИ ПЕРЕДАЧИ (TOT)	33	8.10.3 Включение и выключение автоматического опроса положения	79
7.4 ИСПОЛЬЗОВАНИЕ СИМПЛЕКСНЫХ И ДУПЛЕКСНЫХ КАНАЛОВ	34	8.11 ПРОБНЫЙ ВЫЗОВ DSC	80
7.5 ТИП ДИСПЛЕЯ	34	8.11.1 Программирование MMSI в индивидуальном справочнике	80
7.6 РЕЖИМ МЕЖДУНАРОДНЫЙ, ДЛЯ США И КАНАДЫ	35	8.11.2 Пробный вызов DSC по индивидуальному справочнику	80
7.7 ДВУХКАНАЛЬНОЕ СКАНИРОВАНИЕ (С 16 КАНАЛОМ)	35	8.11.3 Пробный вызов DSC с вводом MMSI вручную	81
7.8 СКАНИРОВАНИЕ	36	8.12 ВЫЗОВ ОПРОСА	82
7.8.1 Выбор типа сканирования	36	8.12.1 Передача вызова опроса на другое судно	82
7.8.2 Программирование памяти сканирования	37	8.12.2 Прием вызова опроса	83
7.8.3 Сканирование по памяти (M-SCAN)	37	8.13 ИСПОЛЬЗОВАНИЕ ЖУРНАЛА DSC	84
7.8.4 Приоритетное сканирование (P-SCAN)	38	8.13.1 Анализ и пересылка вызова, помещенного в журнал переданного	84
7.9 ЗАДАНИЕ КАНАЛЫ (0-9) С МГНОВЕННЫМ ДОСТУПОМ	38	8.13.2 Просмотр зарегистрированных вызовов DSC с сигналами бедствия	85
7.9.1 Программирование	38	8.13.3 Просмотр данных, зарегистрированных в журнале прочих вызовов	86
7.9.2 Работа	39	8.13.4 Удаление вызова из справочника журналов DSC	86
7.9.3 Удаление	39	9 ОБЩАЯ НАСТРОЙКА	88
7.10 РАБОТА С ГРОМКОЙ СВЯЗЬЮ И ТУМАННЫМ ГОРНОМ	40	9.1 ОТОБРАЖЕНИЕ	88
7.10.1 Работа в режиме RA NAIL (ПЕРЕГОВОРЫ ПО ГРОМКОЙ СВЯЗИ)	40	9.2 УДАБЛЕННЫЙ И МЕСТНЫЙ АТТЕНУАТОР ПРИЕМНИКА	88
7.10.2 Работа в режиме FOG HORN (ТУМАННЫЙ ГОРН)	41		
7.10.3 Временная диаграмма туманного горна	42		
7.11 ИСПОЛЬЗОВАНИЕ ВНУТРЕННЕЙ СВЯЗИ	43		
7.11.1 Связь	43		
7.11.2 Вызов	43		
7.12 ШИФРАТОР РЕЧИ	44		
7.13 ДЕМОНСТРАЦИОННЫЙ РЕЖИМ	45		
8 ЦИФРОВОЙ СЕЛЕКТИВНЫЙ ВЫЗОВ (DSC)	46		
8.1 ОБЩИЕ СВЕДЕНИЯ	46		
8.2 ИДЕНТИФИКАТОР МОРСКОЙ МОБИЛЬНОЙ	46		

СОДЕРЖАНИЕ

9.3	РЕГУЛИРОВКА ПОДСВЕТКИ.....	89	13.1	ОТМЕТКА ПОЛОЖЕНИЯ.....	112
9.4	КОНТРАСТНОСТЬ ОТОБРАЖЕНИЯ.....	89	13.2	ДОБАВЛЕНИЕ ОБСЕРВОВАННОЙ ТОЧКИ113	
9.5	ЕДИНИЦЫ ИЗМЕРЕНИЯ.....	90	13.3	ИЗМЕНЕНИЕ ОБСЕРВОВАННОЙ ТОЧКИ114	
9.6	ВВОД/ВЫВОД ДАННЫХ NMEA.....	91	13.4	УДАЛЕНИЕ ОБСЕРВОВАННОЙ ТОЧКИ... 115	
9.7	ЗВУК ПРИ НАЖАТИИ КЛАВИШ.....	91	13.5	СОХРАНЕНИЕ ДАННЫХ, ПОЛУЧЕННЫХ В РЕЗУЛЬТАТЕ ВЫЗОВА DSC С ЗАПРОСОМ КООРДИНАТ, В ВИДЕ ОБСЕРВОВАННОЙ ТОЧКИ..... 115	
9.8	ЧАСТОТА ТОНА ТРЕВОЖНОГО СИГНАЛА В ТУМАНЕ.....	92	13.6	ПРОКЛАДКА ДО СОХРАНЕННОЙ ОБСЕРВОВАННОЙ ТОЧКИ..... 115	
9.9	НАЗВАНИЕ СТАНЦИИ.....	93	13.7	ПРЕКРАЩЕНИЕ ПРОКЛАДКИ К ОБСЕРВОВАННОЙ ТОЧКЕ..... 116	
9.10	ФУНКЦИОНАЛЬНЫЕ КЛАВИШИ.....	94	13.8	ВЫБОР ДАЛЬНОСТИ ДЛЯ ОБСЕРВОВАННОЙ ТОЧКИ..... 116	
10	ФУНКЦИОНАЛЬНЫЕ НАСТРОЙКИ КАНАЛОВ.....	96	14	НАСТРОЙКА GPS..... 117	
10.1	ГРУППА КАНАЛОВ.....	96	14.1	ПИТАНИЕ БЛОКА..... 117	
10.2	СКАНИРОВАНИЕ ПО ПАМЯТИ.....	96	14.2	СИСТЕМА КООРДИНАТ..... 117	
10.3	ТИП СКАНИРОВАНИЯ.....	96	14.3	ЗАКРЕПЛЕНИЕ ДИСЛОКАЦИИ..... 118	
10.4	ВОЗОБНОВЛЕНИЕ СКАНИРОВАНИЯ.....	96	14.4	СДВИГ ПО ВРЕМЕНИ..... 118	
10.5	ПРИОРИТЕТНЫЙ КАНАЛ.....	97	14.5	ВРЕМЕННАЯ ЗОНА..... 118	
10.6	НАЗВАНИЕ КАНАЛА.....	98	14.6	ОТОБРАЖЕНИЕ ВРЕМЕНИ..... 118	
10.7	НАСТРОЙКА ШИФРАТОРА.....	99	14.7	МАГНИТНЫЕ ДАННЫЕ..... 119	
11	НАСТРОЙКА DSC.....	100	14.8	ВВОД МЕСТОПОЛОЖЕНИЯ..... 119	
11.1	ИНДИВИДУАЛЬНЫЙ СПРАВОЧНИК.....	100	14.9	ПРИОРИТЕТ ДАННЫХ О МЕСТОПОЛОЖЕНИИ..... 119	
11.2	INDIVIDUAL REPLY (ИНДИВИДУАЛЬНЫЙ ОТВЕТ).....	100	14.10	SBAS (Спутниковая система контроля и коррекции)..... 120	
11.3	ПОДТВЕРЖДЕНИЕ ПРИЕМА ИНДИВИДУАЛЬНОГО ВЫЗОВА.....	100	14.11	ВЫХОД NMEA..... 121	
11.4	ЗВОНОК ПРИ ИНДИВИДУАЛЬНОМ ВЫЗОВЕ100		15	НАСТРОЙКА ATIS..... 122	
11.5	ГРУППОВОЙ СПРАВОЧНИК.....	100	15.1	ГРУППА КАНАЛОВ ATIS..... 122	
11.6	ОТВЕТ НА ЗАПРОС КООРДИНАТ.....	101	15.2	ПРОГРАММИРОВАНИЕ КОДА ATIS..... 123	
11.7	ПЕРИОДИЧНОСТЬ АВТОМАТИЧЕСКОГО ОПРОСА ПОЛОЖЕНИЯ.....	101	16	РАБОТА С ВЫНОСНЫМ МИКРОФОНОМ SMP30 (RAM3)..... 124	
11.8	ЗУММЕР DSC.....	101	16.1	ОРГАНЫ УПРАВЛЕНИЯ ВЫНОСНЫМ МИКРОФОНОМ..... 124	
11.9	ВРЕМЯ АВТОМАТИЧЕСКОГО ПЕРЕКЛЮЧЕНИЯ КАНАЛОВ.....	102	16.2	НАЗНАЧЕНИЕ ФУНКЦИЙ КЛАВИШАМ..... 126	
11.10	ТАЙМЕР НЕАКТИВНОСТИ ПРИ РАБОТЕ С МЕНЮ.....	102	17	ТЕХНИЧЕСКОЕ ОБСЛУЖИВАНИЕ..... 128	
11.11	ТАЙМЕР НЕАКТИВНОСТИ ПРИ ИСПОЛЬЗОВАНИИ DSC.....	103	17.1	ЗАПАСНЫЕ ЧАСТИ..... 128	
11.12	ТАЙМЕР НЕАКТИВНОСТИ ПРИ РАБОТЕ С СИГНАЛАМИ БЕДСТВИЯ.....	103	17.2	ЗАВОДСКОЙ СЕРВИС..... 128	
12	АВТОМАТИЧЕСКАЯ ИДЕНТИФИКАЦИОННАЯ СИСТЕМА (AIS).....	104	17.3	СХЕМА ДИАГНОСТИКИ..... 129	
12.1	ОБЩИЕ СВЕДЕНИЯ.....	104	18	НАЗНАЧЕНИЕ КАНАЛОВ..... 130	
12.2	РАБОТА С AIS.....	105	19	ГАРАНТИЯ..... 132	
12.2.1	Дальность действия AIS.....	106	20	ПОРЯДОК ВОССТАНОВЛЕНИЯ ИСХОДНОГО СОСТОЯНИЯ..... 134	
12.2.2	Передача индивидуального вызова на судно, поддерживающее AIS.....	106	20.1	ОЧИСТКА ПАМЯТИ..... 134	
12.2.3	Прием сигнала AIS-SART.....	107	20.2	СБРОС МИКРОПРОЦЕССОРА..... 134	
12.3	НАСТРОЙКА AIS И КОМПАСА.....	108	21	ТЕХНИЧЕСКИЕ ХАРАКТЕРИСТИКИ..... 135	
12.3.1	Курс.....	108	21.1	ОБЩИЕ СВЕДЕНИЯ..... 135	
12.3.2	Дальность активации.....	108	21.2	ПРЕДАТЧИК..... 135	
12.3.3	Тревожный сигнал на дистанция кратчайшего облучения (CPA).....	109	21.3	ПРИЕМНИК (голосовой и DSC)..... 136	
12.3.4	Тревожный сигнал по времени кратчайшего облучения (TCPA).....	110	21.4	ПРИЕМНИК (для AIS)..... 136	
12.3.5	Дальность отображения.....	111	21.5	ПРИЕМНИК GPS..... 136	
13	ОБСЕРВОВАННЫЕ ТОЧКИ.....	112	21.6	ВХОД/ВЫХОД NMEA..... 137	
			21.7	РАЗМЕРЫ..... 138	

Заслуживающее внимания при эксплуатации





Данная радиостанция не работает на общедоступных частотах. Для выделения частот следует обратиться за лицензией в местный орган, ведающий спектром. Для фактического использования необходимо обратиться к своему дилеру или в торговое представительство, чтобы радиостанция была настроена на выделенный диапазон частот.

Перечень национальных кодов

AT	BE	BG	CY	CZ	DE
DK	ES	EE	FI	FR	GB
GR	HR	HU	IE	IT	LT
LU	LV	MT	NL	PL	PT
RO	SK	SI	SE	CH	IS
LI	NO	-	-	-	-

Краткое справочное руководство

Радиостанция **GX2200E** снабжена простой в использовании системой (E2O). Основные операции представлены ниже:

- ① Чтобы включить или выключить радиостанцию, нажать и удерживать ручку **PWR/VOL** (ПИТАНИЕ/ГРОМКОСТЬ).
- ② Вращая ручку **PWR/VOL** (ПИТАНИЕ/ГРОМКОСТЬ), регулируют громкость динамика.
- ③ Рабочий канал выбирают, вращая ручку **CH** (или нажимая переключатели  микрофона).
- ④ Чтобы усилить шумоподавление в радиостанции, повернуть ручку **SQL** по часовой стрелке, а чтобы уменьшить, — против.
- ⑤ Чтобы сменить мощность передачи с высокой (25 Вт) на низкую (1 Вт) или обратно, нажать переключатель .
- ⑥ Чтобы выбрать 16 канал, нажать на радиостанции клавишу . Чтобы выбрать 9 канал, нажат и удерживать на радиостанции или микрофоне переключатель . Чтобы вернуться к последнему выбранному каналу, нажать повторно.
- ⑦ Для передачи расположить отверстие микрофона приблизительно в 1,5 см ото рта и говорить нормальным голосом, нажимая переключатель **PTT**.

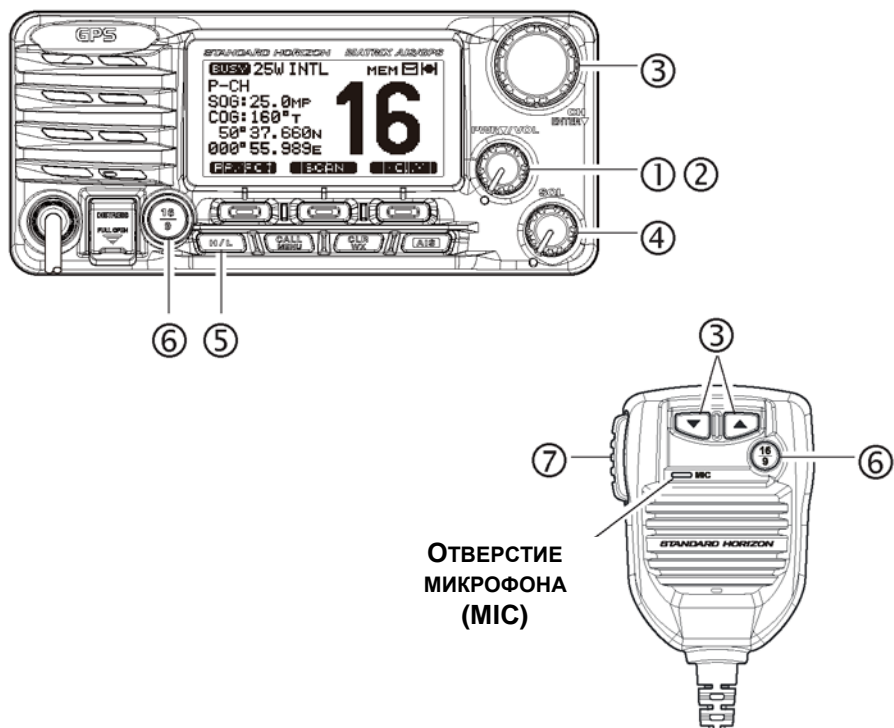

ОТВЕРСТИЕ
МИКРОФОНА
(MIC)

1 ОБЩИЕ СВЕДЕНИЯ

Морская радиостанция ОБЧ/УКВ **GX2200E** серии STANDARD HORIZON MATRIX рассчитана на работу в международном морском диапазоне, а также в принятых в США и Канаде. Радиостанция **GX2200E** может работать при напряжении от 11 до 16 В постоянного тока. Выходную мощность на радиочастоте можно переключать, выбирая 1 Вт или 25 Вт.

В состав **GX2200E** входит двухканальный приемник AIS (Автоматической идентификационной системы), позволяющий непосредственно на этой радиостанции ОБЧ отображать сведения о судне, поддерживающем AIS (MMSI, позывной, название судна, пеленг (BRG), дистанцию (DST), абсолютную скорость (SOG) и путевой угол (COG)). Благодаря этому в любых условиях знаешь, что происходит. Кроме того, радиостанция **GX2200E** позволяет вводить и хранить до 100 обсервованных точек, которые можно выбирать и делать прокладку, используя уникальное навигационное отображение с компасом. Радиостанция **GX2200E** позволяет напрямую связываться с судном, поддерживающим AIS, используя DSC, показывать свое местоположение относительно целей AIS и подавать тревожный сигнал на дистанции кратчайшего сближения (CPA) с этим судном. Чтобы получать данные о целях AIS с судов, снабженных ретрансляторами AIS класса А или В, следует попросту подключить обычную антенну ОБЧ (необходима только одна антенна).

Радиостанция **GX2200E** способна работать в режиме DSC (цифрового селективного вызова) в соответствии с требованиями МСЭ для класса D. Работа по классу D позволяет вести непрерывный прием цифровых селективных вызовов на канале 70, даже если эта радиостанция уже ведет обмен. Радиостанция **GX2200E** работает на всех распределенных в настоящее время морских каналах, на которые можно переключаться как в соответствии с международными нормами, так и действующими в США или Канаде. На канал экстренной связи 16 можно мгновенно переключиться с любого другого, нажав красную клавишу .

К числу прочих особенностей радиостанции **GX2200E** относится: встроенный 12-канальный приемник GPS, динамик-микрофон, громкая связь с туманным горном мощностью 30 Вт, возможность подключения поставляемого по заявке микрофона второй станции **RAM3** с дистанционным управлением и дисплеем AIS, внутренняя связь между радиостанцией и аппаратурой **RAM3**, сканирование, в т. ч. приоритетное, погружной динамик-микрофон, предупреждение о повышенном или пониженном напряжении и средства стабилизации позиционирования GPS.

2 УПАКОВОЧНЫЙ ЛИСТ

Впервые открывая упаковку с радиостанцией, необходимо убедиться, что в ней находится следующее:

- Радиостанция **GX2200E**
- Шнур питания
- Монтажный кронштейн и крепеж
- Шаблон для скрытого монтажа
- Ферритный сердечник
- Руководство пользователя
- Гарантийный формуляр

3 АКСЕССУАРЫ, ПОСТАВЛЯЕМЫЕ ПО ЗАЯВКЕ

MMB-84 Кронштейн для скрытого монтажа
СМР30В/В Выносной микрофон (микрофон RAM3, черный или белый)
СТ-100 Удлинительный кабель длиной 7 м для микрофона RAM3
CVS2500А ШИФРАТОР РЕЧИ
MLS-310 Внешний динамик с усилением мощностью 10 Вт с выключателем - регулятором г
MLS-300 Внешний громкоговоритель
220SW Круглый рупор для переговоров по громкой связи диаметром 12 см и мощностью 3С
240SW Прямоугольный рупор 13 x 20 см мощностью 40 Вт для переговоров по громкой свя
Q7000619А Внешняя антенна GPS с кабелем длиной 15 м

4 НАЧАЛО РАБОТЫ

4.1 КРАТКИЕ СВЕДЕНИЯ О РАДИОДИАПАЗОНЕ ОВЧ

Радиочастоты ОВЧ диапазона, используемые для связи на море, лежат в пределах между 156 и 158 МГц. Некоторые береговые станции работают в полосе от 161 до 163 МГц. Морской диапазон ОВЧ обеспечивает связь на дистанциях, где существует «прямая видимость» (сигнал ОВЧ не проходит через такие объекты, как здания, холмы или деревья). Фактическая дальность связи в большей степени зависит от типа антенны, усиления и высоты, а не от выходной мощности передатчика. Для стационарного радиопередатчика мощностью 25 Вт расчетная дальность может превышать 25 км, а для портативного устройства мощностью 5 Вт в условиях «прямой видимости» — 8 км.

4.2 ПОДБОР АНТЕННЫ

Морские антенны изготовлены в расчете на равномерное излучение сигнала по всем горизонтальным направлениям, но не прямо вверх. Назначение морской антенны — улучшить передачу сигнала в горизонтальном направлении. Параметр, характеризующий то, насколько это удалось реализовать, называют усилением антенны. Его измеряют в децибелах (дБ). Это один из главных факторов, определяющих выбор антенны. С точки зрения эффективной излучаемой мощности (ЭИМ), антенны оценивают, сравнивая с теоретической, у которой нулевое усиление. У антенны высотой 1 м, с усилением 3 дБ данный параметр вдвое больше, чем у воображаемой.

Как правило, на мачты парусников крепят штыревые антенны из нержавеющей стали длиной 1 м с усилением 3 дБ. Более длинные стекловолоконные штыревые антенны протяженностью 2,5 м и усилением 6 дБ в первую очередь применяют на моторных лодках, где необходимо дополнительное усиление.

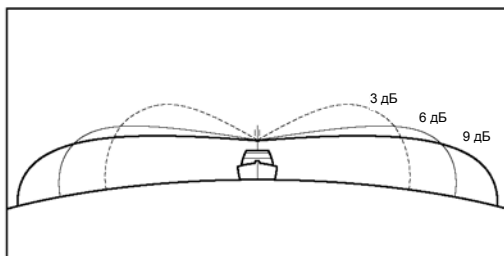

4.3 КОАКСИАЛЬНЫЙ КАБЕЛЬ

Антенны ОВЧ подключают к радиостанции экранированным коаксиальным кабелем. Коаксиальный кабель характеризуют его диаметр и конструкция.

Для трасс короче 6 м предпочтителен RG-58/U (диаметром около 6 мм). Для трасс свыше 6 м, но менее 15 м, следует применять более толстый кабель RG-8X или RG-213/U. Если протяженность превышает 15 м, использовать RG-8X. Установку на коаксиальный кабель соединителя см. на рисунке, приведенном ниже.

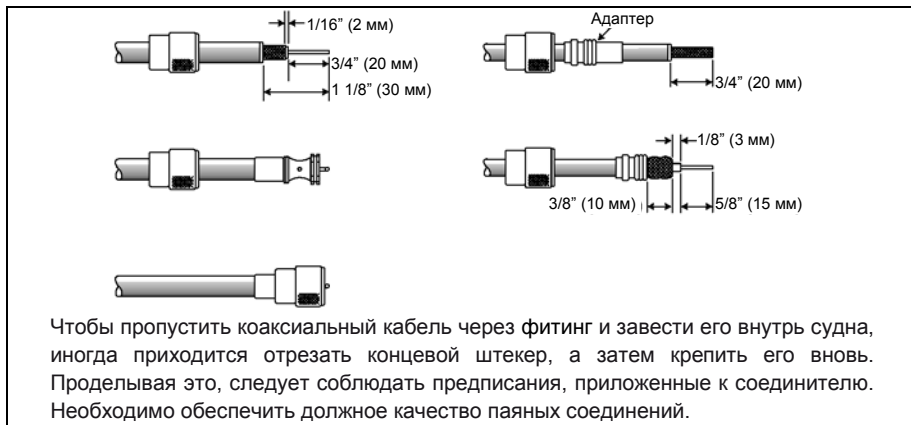

4.4 АВАРИЙНЫЙ КАНАЛ (16)

Канал 16 используют для обмена сигналами приветствия и бедствия. Под аварией понимают ситуацию, которая сопряжена с угрозой жизни или материальным ущербом. В подобных обстоятельствах следует включить радиостанцию и настроить ее на 16 КАНАЛ. Затем соблюдать следующий порядок:

1. Нажать тангенту и произнести, например, «*Мэйдей, Мэйдей, Мэйдей*. Это ____, ____, ____, ____» (название своего судна).
2. После этого еще раз повторить: «*Мэйдей, ____*» (название своего судна).
3. Затем сообщить свои координаты — широту и долготу, либо дать истинный или магнитный пеленг на общеизвестный ориентир, наподобие навигационного или географического объекта, такого как остров или вход в гавань.
4. Разъяснить характер бедствия (погружение, столкновение, посадка на мель, пожар, сердечный приступ, опасная для жизни травма и т. п.).
5. Указать характер необходимой помощи (насосы, медицина и т. д.).
6. Сообщить количество людей на борту и состояние травмированных, если они есть.

7. Оценить фактические условия мореплавания и состояние судна.
8. Описать судно: длину, моторное или парусное, окраску и прочие отличительные особенности. Суммарная длительность передачи не должна превышать 1 мин.
9. Завершить сообщение словом «**ПРИЕМ**». Отпустить кнопку микрофона и слушать.
10. Если ответ не последует, повторить все с начала. Если вновь ответа не будет, попробовать другой канал.

ПРИМЕЧАНИЕ

Радиостанция **GX2200E** транслирует сигнал бедствия, осуществляя вызов DSC, который в цифровом виде поступает на все суда с совместимыми рациями DSC.
См. раздел «**8 ЦИФРОВОЙ СЕЛЕКТИВНЫЙ ВЫЗОВ**».

4.5 ВЫЗОВ ДРУГОГО СУДНА (ПО КАНАЛУ 16 ИЛИ 9)

16 канал можно использовать для начального контакта с другим судном (для приветствия). Однако главное его назначение — аварийные сообщения. Этот канал следует прослушивать все время, исключая периоды, когда используют какой-либо другой.

Его прослушивают европейские, американские и канадские службы береговой охраны, а также другие суда. **Использовать 16 канал для приветствия следует исключительно, чтобы установить начальный контакт.** Вызов должен быть ограничен 30 с, однако его можно повторить 3 раза с промежутком 2 мин. В зонах интенсивного радиообмена в водах США нагрузку на 16 канал, связанную с приветствиями, можно существенно сократить, устанавливая начальный контакт по 9, который не предназначен для аварийной связи. Здесь также вызов должен быть ограничен 30 с, однако его можно повторить 3 раза с промежутком 2 мин.

Прежде чем устанавливать контакт с другим судном, следует обратиться к таблицам каналов, представленным в данном руководстве, и выбрать подходящий для связи после начального обмена. Например, канал 68 и 69 из таблиц ОВЧ США предназначены для мореходов, плавающих с некоммерческими целями (для развлечения). Проконтролировать желательный канал следует заблаговременно, чтобы не прерывать другой радиообмен, и не возвращаться затем на 16 или 9, устанавливая начальный контакт.

Если канал приветствия (16 или 9) свободен, следует нажать кнопку **РТТ**, произнести название другого судна, с которым желательно установить контакт, после этого проговорить «**Это**» и имя собственного судна, а также позывной в соответствии с лицензией станции, а затем кнопку **РТТ** отпустить. Если другое судно ответило на вызов, немедленно запросить другой канал. Для этого нажать кнопку **РТТ** на микрофоне и сказать «**переходим на**», сообщить номер другого канала, а затем произнести «**прием**» и

отпустить переключатель **РТТ**. Затем переключиться на новый канал. Если новый канал свободен, вызвать по нему другое судно.

Завершив передачу, сказать «**прием**» и отпустить тангенту микрофона (переключатель **РТТ**). Если обмен с другим судном завершен, в последнем сообщении произнести свой позывной и фразу «**Конец связи**». Необходимо учитывать, что нет нужды произносить свой позывной в каждой передаче, делать это следует только устанавливая и прекращая контакт.

Необходимо помнить, что следует возвращаться на 16 канал, когда другой не задействован. Некоторые радиостанции автоматически прослушивают 16 канал, даже когда настроены на другой или ведут сканирование.

4.6 МОСТОВЫЕ КАНАЛЫ 13 И 67

Канал 13 на судах используют в доках, под мостами или маневрируя в порту. Сообщения, передаваемые по этому каналу, должны касаться исключительно вопросов навигации, таких как расхождение или плавание в узкостях.

Канал 67 используют исключительно для навигационного радиообмена между судами.

Правилами на этих каналах мощность ограничена 1 Вт. Данная радиостанция запрограммирована на автоматический сброс мощности на этих каналах до указанного предела. Однако в определенных ситуациях может возникнуть необходимость временно воспользоваться большей мощностью. См. стр. 24, там описано средство временного перехода с пониженного предела мощности на этих двух каналах (переключатель



4.7 ДАЛЬНОСТЬ ДЕЙСТВИЯ ПРИЕМНИКОВ AIS

Поскольку в системе AIS задействованы те же частоты, что и в морской радиостанции ОВЧ, возможности приема у них в основном ограничены пределами прямой видимости. Это означает, что чем выше смонтирована антенна ОВЧ, тем больше зона приема. Не редкость прием с судов класса А, пребывающих в открытом море на удалении 32 или даже 48 км, поскольку их антенны смонтированы на большой высоте над водой. В ретрансляторах класса В мощность передачи меньше, поэтому следует ожидать, что предельная дистанция для приема с этих судов — 8-16 км.

ПРИМЕЧАНИЕ

Радиостанция **GX2200E** не нуждается в специальной морской антенне ОВЧ для приема сигналов AIS. Радиостанция **GX2200E** не транслирует сигналы AIS, поэтому НЕЦЕЛЕСООБРАЗНО использовать для этой системы отдельную антенну.

5 УСТАНОВКА

5.1 ТЕХНИКА БЕЗОПАСНОСТИ И МЕРЫ ПРЕДОСТОРОЖНОСТИ

ВАЖНЫЕ СВЕДЕНИЯ ПО ТЕХНИКЕ БЕЗОПАСНОСТИ

Прежде чем приступать к эксплуатации представленной радиостанции, следует ознакомиться с ее особенностями, внимательно прочитав данное руководство.

Устанавливать оборудование необходимо с учетом рекомендованных ЕС пределов воздействия электромагнитного поля (директива 1999/519/ЕС).

Наибольшая мощность на радиочастоте, на которую способно данное устройство, составляет 25 Вт. Чтобы обеспечить максимальную эффективность антенны, ее следует устанавливать как можно выше, во всяком случае, не ниже 5 м над землей (позаботившись о возможности доступа). Если установить антенну на должной высоте невозможно, тогда нельзя ни эксплуатировать радиостанции сколько-нибудь длительное время в непрерывном режиме при нахождении в радиусе 5 м от антенны кого-либо из людей, ни вообще включать, если некто может коснуться ее. Если этими рекомендациями пренебречь и вести передачу свыше 50 % суммарного времени использования радиостанции (с 50 % рабочим циклом), ограничения на воздействие радиоволн будут превышены.

В любом случае, степень возможного риска зависит от длительной работы радиостанции (фактически рекомендованный предел в среднем составляет 6 мин). Как правило, радиостанция в течение длительного времени не работает. Некоторые лицензии на радиосвязь предписывают, чтобы таймер автоматически отключал рацию по истечении 1-2 мин.

Вести передачу, не подключив антенну к радиостанции, запрещено. Если при передаче используется микрофон, его следует держать на расстоянии 1,5-5 см от рта.

Использовать радиостанцию в нормальной конфигурации с тангентой (РТТ) следует с максимальным рабочим циклом, не превышающим 10 %. Не вести передачу свыше 10 % суммарного времени использования радиостанции (рабочий цикл 1:9).

В редких случаях, когда радиостанцию долгое время используют для передачи, превышая ограничения вышеуказанного рабочего цикла, она может разогреться. Если в этих обстоятельствах при нормальной эксплуатации есть доступ к задней поверхности радиостанции, чтобы защитить пользователя от возможных ожогов при касании, к ее корпусу сзади должна быть постоянно привинчена оболочка.

5.2 РАЗМЕЩЕНИЕ

Радиостанцию можно монтировать под любым углом. Место монтажа подбирать, исходя из следующего:

- во избежание отклонений компаса под действием магнита в динамике, оно должно быть достаточно удалено от этого навигационного прибора;
- обеспечить удобный доступ к органам управления на передней панели.
- обеспечить подключение к источнику питания и антенне.
- предусмотреть место для установки подвешенного приспособления для микрофона.
- оно должно быть хотя бы в 1 м от антенны радиостанции;
- должен быть обеспечен удовлетворительный прием сигнала от спутников GPS.

Примечание: Чтобы радиостанция не влияла на компас, а ее работа не зависела от места установки антенны, следует временно подключить радиостанцию в желательном месте и:

- а. Проверить, не вызывает ли радиостанция каких-либо отклонений компаса.
- б. Подсоединить антенну и ключ к радиостанции. Запросив проверку радиостанции, удостовериться, что она работает должным образом.

5.3 МОНТАЖ РАДИОСТАНЦИИ

5.3.1 Поставляемый монтажный кронштейн

Поставляемый монтажный кронштейн рассчитан на подвесное крепление или настольную установку.

Сверлом диаметром 5,2 мм проделать отверстия в материале толщиной свыше 10 мм, способном нести свыше 1,5 кг. Затем закрепить кронштейн при помощи включенных в комплект поставки болтов с гайками, а также пружинных и плоских шайб.

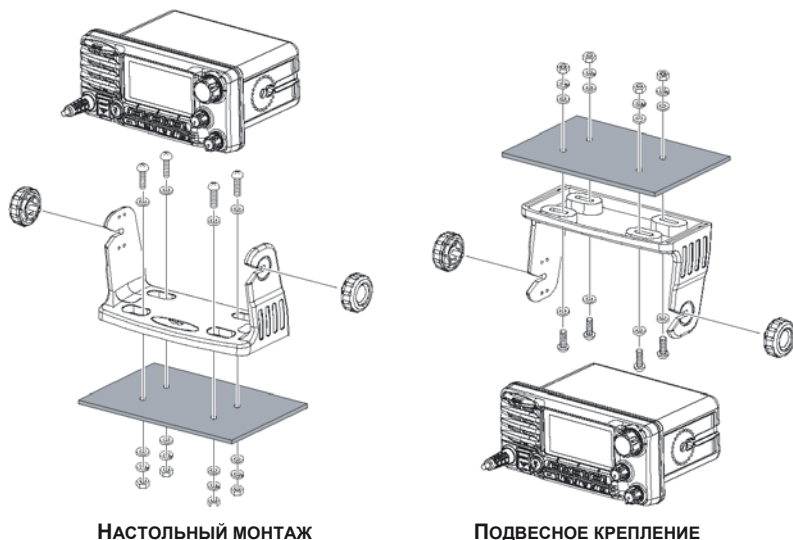

5.3.2 Кронштейн для скрытого монтажа ММВ-84, поставляемый по заявке

1. При помощи входящего в комплект поставки шаблона разметить прямоугольное отверстие, которое необходимо вырезать. Убедиться, что за приборной доской или панелью достаточно глубокая ниша, способная вместить радиостанцию (не менее 17 см).
Между радиатором рации и какой-либо проводкой, кабелями или конструкциями должно быть не менее 1,3 см.
2. Вырезать прямоугольное отверстие и вставить в него радиостанцию.
3. Прикрепить кронштейны к боковинам радиостанции, воспользовавшись набором болтов и гаек со стопорными шайбами. Базовые поверхности крепежных болтов должны быть обращены к монтажной поверхности (см. иллюстрацию, приведенную ниже).
4. Повернуть регулировочный винт, обеспечив плотное соединение радиостанции с монтажной поверхностью.

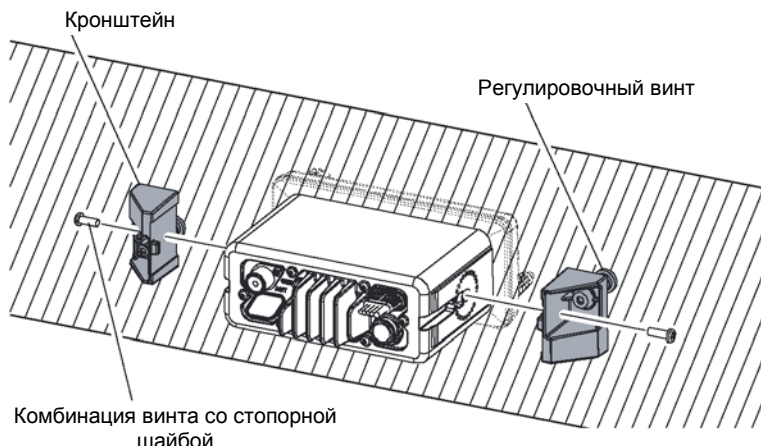

ПРИМЕЧАНИЕ

Антенна приемника GPS в радиостанции **GX2200E** находится в передней панели. Во многих случаях возможен скрытый монтаж радиостанции. Однако прежде чем прорезать отверстие для скрытого монтажа, целесообразно временно подключить радиостанцию к источнику питания и включить ее в месте возможной установки, чтобы по дисплею убедиться в возможности приема сигнала GPS. Если в этом месте прием сигнала от спутников GPS затруднен, возможно потребуется картплоттер GPS с выходом NMEA 0183 или внешняя антенна GPS, поставляемая на заказ компанией Standard Horizon.

Чтобы воспользоваться внешней антенной GPS (Q7000619A), поставляемой на заказ компанией Standard Horizon, необходимо обесточить встроенный блок GPS радиостанции **GX2200E** (см. раздел «**14.1 ПИТАНИЕ БЛОКА**»), кроме того, следует изменить параметр GPS Selection (Выбор приемника GPS), указав External GPS (Внешний приемник GPS) (см. раздел «**14.9 ПРИОРИТЕТ ДАННЫХ О МЕСТОПОЛОЖЕНИИ**»).

5.4 ЭЛЕКТРИЧЕСКИЕ СОЕДИНЕНИЯ

ОСТОРОЖНО

Переполюсовка при подключении аккумуляторной батареи способна повредить радиостанцию.

Подключить к радиостанции шнур питания и антенну. Подключение антенны и источника питания:

1. Смонтировать антенну не менее чем в 1 м от радиостанции. С задней стороны радиостанции подключить кабель антенны. На кабеле антенны должен быть закреплен коннектор PL259. Если антенна удалена от радиостанции на расстояние не менее 7,6 м, следует использовать коаксиальный кабель RG-8/U. На дистанциях менее 7,6 м применим кабель RG58.
2. Соединить красный силовой провод с источником питания напряжением 13,8 В постоянного тока ± 20 %. Подключить черный силовой провод к отрицательному полюсу (к массе).
3. Если необходимо использовать поставляемый по заявке выносной динамик с удлинителем, см. подключение в разделе 5.5.
4. После установки, чтобы проверить выходную мощность и коэффициент стоячей волны антенны целесообразно привлечь аттестованного морского специалиста.

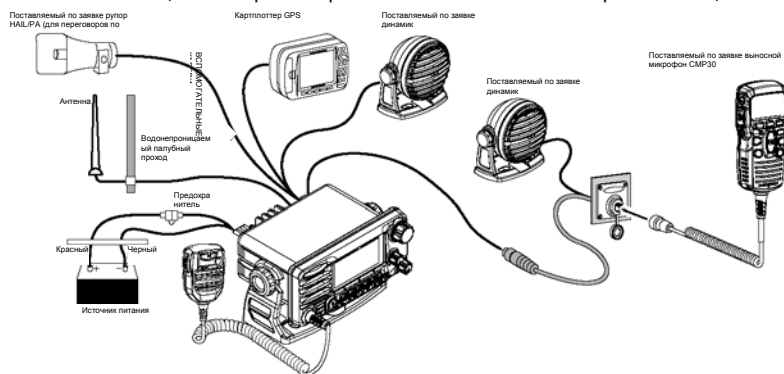

Ферритные сердечники

Чтобы подавить радиочастотные помехи, которые могут нарушить работу рации, следует прикрепить два ферритных сердечника, которые входят в комплект поставки. См. иллюстрацию на следующей странице: больший к вспомогательному соединительному кабелю вместе с входным проводом постоянного тока, а меньший к соединительным кабелям внешнего динамика громкой связи (PA) и наружного громкоговорителя. Затем защелкнуть две половинки каждого ферритного сердечника, соединив их.

Крепить каждый ферритный сердечник следует как можно ближе к корпусу радиостанции. В завершение каждый ферритный сердечник обмотать пластиковой лентой, чтобы две его половинки под действием вибрации не разъединялись.

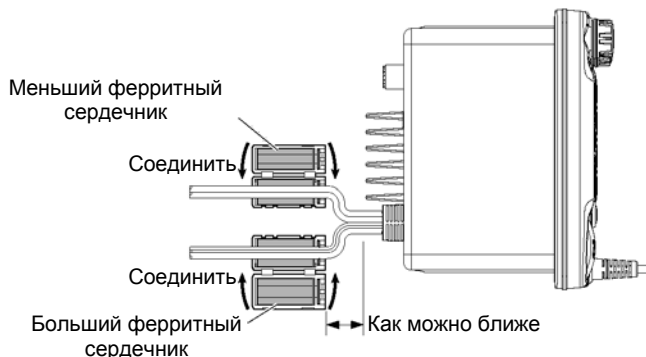

Замена предохранителя

Чтобы извлечь плавкий предохранитель из держателя, необходимо, взявшись за оба конца последнего, развести его в стороны, ни с чем не изгибая. Заменяв предохранитель, убедиться, что он плотно зафиксирован в металлических контактах, установленных внутри держателя. Если металлический контакт, фиксирующий плавкий предохранитель, ослаб, последний может разогреваться.

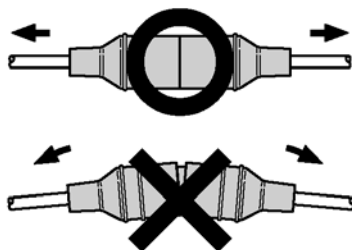

5.5 ВСПОМОГАТЕЛЬНЫЕ КАБЕЛИ

На рисунке и в таблице, приведенных ниже, показаны провода радиостанции **GX2200E**, и их соединения с поставляемыми по заявке устройствами, такими как динамик громкой связи (РА) (рупор), внешний динамик, картплоттер GPS и приемник либо ретранслятор AIS.

ОСТОРОЖНО

Следует принять меры, исключающие возможность контакта какого-либо из проводов NMEA с положительным полюсом в цепи напряжением 12 В постоянного тока, поскольку можно повредить радиостанцию.

Подключая внешний динамик или навигационный приемник GPS, зачистить приблизительно 2,5 см изоляции провода, а затем сростить концы.

В **GX2200E** задействован протокол NMEA 0183, обеспечивающий совместное использование координат, а также информации DSC и AIS, которыми радиостанция обменивается с картплоттером GPS. Радиостанция **GX2200E** передает информацию AIS на картплоттер GPS или ПК со скоростью 38400 бод (иногда именуемой высокой — HS). Данные GPS и DSC пересылаются на многопортовый (минимум 2) картплоттер GPS со скоростью 4800 бод (стандартная настройка, используемая по умолчанию).

Чтобы подсоединить картплоттер GPS с единственным портом NMEA, радиостанцию **GX2200E** можно настроить на прием координат GPS, а также отсылку сигналов DSC и AIS со скоростью 38400 бод. Подробности см. в разделе «9.6 ВВОД/ВЫВОД ДАННЫХ NMEA».

5.5.1 Соединение встроенного приемника GPS (выхода DSC) с картплоттером

Соединения со скоростью обмена 4800 бод

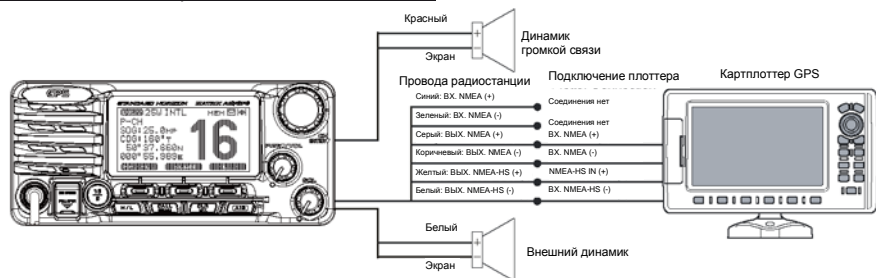

Цвет провода и назначение	Примеры соединений
БЕЛЫЙ — внешний динамик (+)	Положительный провод внешнего громкоговорителя сопротивлением 4 Ом
ЭКРАН — внешний динамик (-)	Отрицательный провод внешнего громкоговорителя сопротивлением 4 Ом
КРАСНЫЙ — динамик громкой связи (+)	Положительный провод внешнего динамика громкой связи (рупора) сопротивлением 4 Ом
ЭКРАН — динамик громкой связи (-)	Отрицательный провод внешнего динамика громкой связи (рупора) сопротивлением 4 Ом
СИНИЙ — вход GPS NMEA (+)	Соединения нет
ЗЕЛЕНЫЙ — вход GPS NMEA (-)	Соединения нет
СЕРЫЙ — выход NMEA DSC (+)	Вход GPS*1 NMEA (+)
КОРИЧНЕВЫЙ — выход NMEA DSC (-)	Вход GPS*1 NMEA (-)
ЖЕЛТЫЙ — вывод данных AIS (+)	Вход приемника AIS*2 NMEA-HS (+)
БЕЛЫЙ — вывод данных AIS (-)	Вход приемника AIS*2 NMEA-HS (-)

*1: 4800 бод

*2: 38400 бод

Примечание: В некоторых картплоттерах GPS для заземления сигнального контура NMEA предусмотрен один провод. В подобном случае следует подключать вход NMEA (-) к единственному проводу NMEA, заземляющему сигнальный контур картплоттера GPS, а выход NMEA (-) оставлять разомкнутым. Если источник питания и заземление у картплоттера GPS и радиостанции отдельные, провод заземления сигнального контура картплоттера GPS подключить к клемме заземления (GND), которая находится на задней панели радиостанции.

Соединения со скоростью обмена 38400 бод

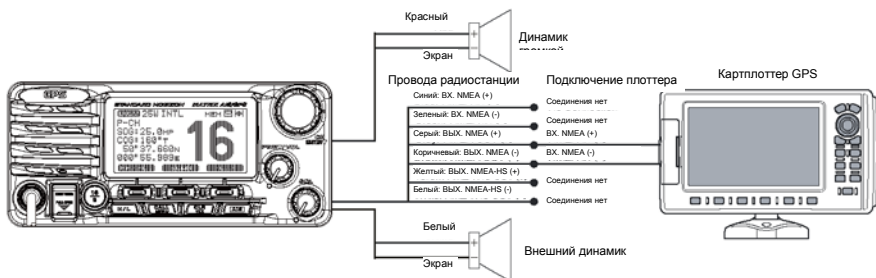

Цвет провода и назначение	Примеры соединений
БЕЛЫЙ — внешний динамик (+)	Положительный провод внешнего громкоговорителя сопротивлением 4 Ом
ЭКРАН — внешний динамик (-)	Отрицательный провод внешнего громкоговорителя сопротивлением 4 Ом
КРАСНЫЙ — динамик громкой связи (+)	Положительный провод внешнего динамика громкой связи (рупора) сопротивлением 4 Ом
ЭКРАН — динамик громкой связи (-)	Отрицательный провод внешнего динамика громкой связи (рупора) сопротивлением 4 Ом
СИНИЙ — вход GPS NMEA (+)	Соединения нет
ЗЕЛЕНЫЙ — вход GPS NMEA (-)	Соединения нет
СЕРЫЙ — выход NMEA DSC (+)	Вход GPS* ¹ NMEA (+)
КОРИЧНЕВЫЙ — выход NMEA DSC (-)	Вход GPS* ¹ NMEA (-)
ЖЕЛТЫЙ — вывод данных AIS (+)	Нет соединения* ²
БЕЛЫЙ — вывод данных AIS (-)	Нет соединения* ²

*1: Для приема предложений DSC и AIS от радиостанции **GX2200E** (серый и коричневый провод) последовательный порт картплоттера GPS следует настроить на высокую скорость обмена (HS) — 38400 бод.

*2: Радиостанция **GX2200E** предложение VDM по протоколу NMEA 0183 всегда выводит на скорости 38400 бод.

Примечание: В некоторых картплоттерах GPS для заземления сигнального контура NMEA предусмотрен один провод. В подобном случае следует подключать вход NMEA (-) к единственному проводу NMEA, заземляющему сигнальный контур картплоттера GPS, а выход NMEA (-) оставлять разомкнутым. Если источник питания и заземление у картплоттера GPS и радиостанции отдельные, провод заземления сигнального контура картплоттера GPS подключить к клемме заземления (GND), которая находится на задней панели радиостанции.

5.5.2 Соединение с внешним приемником GPS или картплоттером

Соединения со скоростью обмена 4800 бод

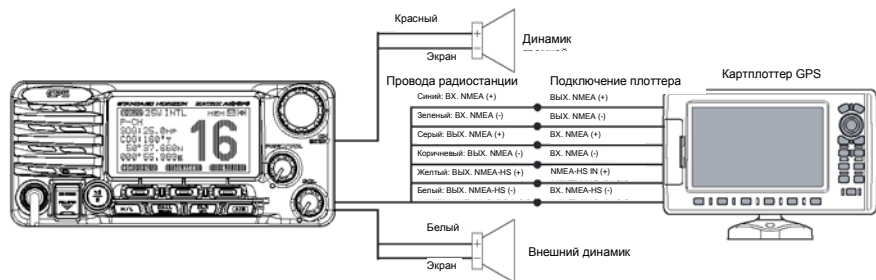

Цвет провода и назначение	Примеры соединений
БЕЛЫЙ — внешний динамик (+)	Положительный провод внешнего громкоговорителя сопротивлением 4 Ом
ЭКРАН — внешний динамик (-)	Отрицательный провод внешнего громкоговорителя сопротивлением 4 Ом
КРАСНЫЙ — динамик громкой связи (+)	Положительный провод внешнего динамика громкой связи (рупора) сопротивлением 4 Ом
ЭКРАН — динамик громкой связи (-)	Отрицательный провод внешнего динамика громкой связи (рупора) сопротивлением 4 Ом
СИНИЙ — вход GPS NMEA (+)	Выход GPS* ¹ NMEA (+)
ЗЕЛЕНЫЙ — вход GPS NMEA (-)	Выход NMEA (-) или общее заземление GPS* ¹
СЕРЫЙ — выход NMEA DSC (+)	Вход GPS* ¹ NMEA (+)
КОРИЧНЕВЫЙ — выход NMEA DSC (-)	Вход GPS* ¹ NMEA (-)
ЖЕЛТЫЙ — вывод данных AIS (+)	Вход приемника AIS* ² NMEA-HS (+)
БЕЛЫЙ — вывод данных AIS (-)	Вход приемника AIS* ² NMEA-HS (-)

*1: 4800 бод

*2: 38400 бод

Примечание: В некоторых картплоттерах GPS для заземления сигнального контура NMEA предусмотрен один провод. В подобном случае следует подключать вход NMEA (-) к единственному проводу NMEA, заземляющему сигнальный контур картплоттера GPS, а выход NMEA (-) оставлять разомкнутым. Если источник питания и заземление у картплоттера GPS и радиостанции отдельные, провод заземления сигнального контура картплоттера GPS подключить к клемме заземления (GND), которая находится на задней панели радиостанции.

Соединения со скоростью обмена 38400 бод

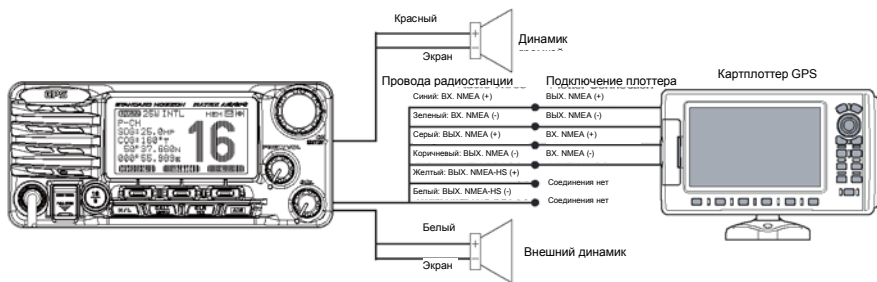

Цвет провода и назначение	Примеры соединений
БЕЛЫЙ — внешний динамик (+)	Положительный провод внешнего громкоговорителя сопротивлением 4 Ом
ЭКРАН — внешний динамик (-)	Отрицательный провод внешнего громкоговорителя сопротивлением 4 Ом
КРАСНЫЙ — динамик громкой связи (+)	Положительный провод внешнего динамика громкой связи (рупура) сопротивлением 4 Ом
ЭКРАН — динамик громкой связи (-)	Отрицательный провод внешнего динамика громкой связи (рупура) сопротивлением 4 Ом
СИНИЙ — вход GPS NMEA (+)	Выход GPS*1 NMEA (+)
ЗЕЛЕНЫЙ — вход GPS NMEA (-)	Выход NMEA (-) или общее заземление GPS*1
СЕРЫЙ — выход NMEA DSC (+)	Вход GPS*1 NMEA (+)
КОРИЧНЕВЫЙ — выход NMEA DSC (-)	Вход GPS*1 NMEA (-)
ЖЕЛТЫЙ — вывод данных AIS (+)	Нет соединения*2
БЕЛЫЙ — вывод данных AIS (-)	Нет соединения*2

*1: Для отсылки координат GPS (синий и зеленый провод) радиостанции **GX2200E** и приема предложений DSC и AIS от нее (серый и коричневый провод) последовательный порт картплоттера GPS следует настроить на высокую скорость обмена (HS) — 38400 бод.

*2: Радиостанция **GX2200E** предложение VDM по протоколу NMEA 0183 всегда выводит на скорости 38400 бод.

Примечание: В некоторых картплоттерах GPS для заземления сигнального контура NMEA предусмотрен один провод. В подобном случае следует подключать вход NMEA (-) к единственному проводу NMEA, заземляющему сигнальный контур картплоттера GPS, а выход NMEA (-) оставлять разомкнутым. Если источник питания и заземление у картплоттера GPS и радиостанции отдельные, провод заземления сигнального контура картплоттера GPS подключить к клемме заземления (GND), которая находится на задней панели радиостанции.

В некоторых регионах при прослушивании записи могут быть слышны мощные вещательные станции с амплитудной модуляцией (AM). В этом случае заменить провод динамика 2-жильным экранированным акустическим кабелем. Подключение см. на иллюстрации, представленной ниже.

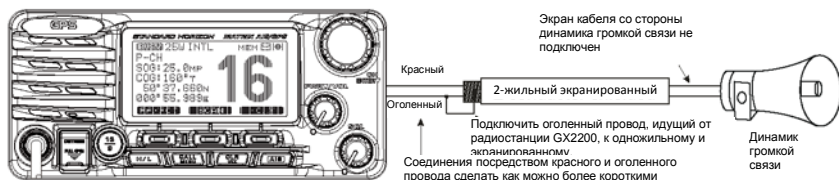

Внешние соединения GPS (4800 или 38400 бод)

В радиостанции **GX2200E** предусмотрена возможность выбора скорости обмена по протоколу NMEA. Можно задать «4800 bps» (4800 бит/с) или «38400 bps» (38400 бит/с). Порядок выбора см. в разделе «**9.6 ВВОД/ВЫВОД ДАННЫХ NMEA**».

Вход NMEA (данные GPS)

- Радиостанция **GX2200E** способна считывать по протоколу NMEA-0183, начиная с версии 2.0.
- Входные предложения протокола NMEA 0183 — GLL, GGA, RMC, GNS, GSA и GSV (предложение RMC рекомендовано).
- Если выбрана скорость обмена 4800 бод (стандартная настройка, используемая по умолчанию):
 - а. Если предусмотрен выбор контроля по четности («PARITY»), отказаться, указав «NONE» (отсутствует).
 - б. Скорость обмена по синему и зеленому проводу, подключенному к входу, составляет 4800 бод.
- Если выбрана скорость обмена 38400 бод:

Скорость обмена по синему и зеленому проводу, подключенному к входу, составляет 38400 бод.

Выход NMEA (данные DSC и GPS)

- Выходные предложения по протоколу NMEA 0183 — DSC и DSE.
- Если выбрана скорость обмена 4800 бод (стандартная настройка, используемая по умолчанию):
 - а. Предложения DSC и DSE выводятся по серому и коричневому проводу.
 - б. Предложение VDM системы AIS выводится по желтому и белому проводу со скоростью 38400 бод.
- Если выбрана скорость обмена 38400 бод:
 - а. Скорость вывода предложений как DSC (DSC, DSE), так и AIS (VDM) по серому и коричневому проводу настроена на 38400 бод.
 - б. Вывод предложений AIS по желтому и белому проводу всегда настроен на 38400 бод.
- Предложения GSA, GSV, GLL, GGA и RMC можно выводить на радиостанцию **GX2200E**, используя параметры, заданные в меню настройки GPS (см. раздел «**14.11 ВЫХОД NMEA**»).

ПРИМЕЧАНИЕ

Если прием GPS ограничен, например, при скрытом монтаже радиостанции **GX2200E**, входные провода NMEA (+) (синий) и NMEA (-) (зеленый) можно соединить с выходом NMEA внешней антенны GPS или картплоттера GPS. Чтобы перевести радиостанцию **GX2200E** со встроенной антенны GPS на внешнюю, см. раздел «**14.9 ПРИОРИТЕТ ДАННЫХ О МЕСТОПОЛОЖЕНИИ**» (выбор) и «**14.1 ПИТАНИЕ БЛОКА**» (выключение).

Более подробные сведения о взаимодействии с системой GPS и ее настройке можно почерпнуть, обратившись к изготовителю приемника GPS внешнего подключения.

5,6 ПРОВЕРКА СОЕДИНЕНИЙ С GPS

Когда радиостанция **GX2200E** принимает сигнал от встроенного приемника GPS или от внешней антенны GPS, или от картплоттера, в верхнем правом углу дисплея появляется маленький значок спутника или «10», кроме того, отображаются координаты текущего местоположения (широта и долгота).

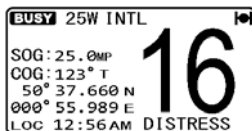





ПРИМЕЧАНИЕ

Если существуют неполадки в соединении NMEA между радиостанцией и приемником GPS, значок GPS будет непрерывно мигать, пока подключение не исправят.

В радиостанции **GX2200E** предусмотрено отображение состояния GPS. По нему можно судить о спутниках, прием от которых ведется в данный момент. Кроме того, графически представлена относительная мощность сигнала каждого спутника (в виде гистограммы).

ПРИМЕЧАНИЕ

Чтобы радиостанция **GX2200E** правильно отображала страницу состояния GPS в случае, если подсоединены внешняя антенна GPS или картплоттер, ее следует настроить на вывод предложений GSA и GSV по протоколу NMEA 0183.

1. Нажать и удерживать клавишу , пока не появится меню настройки — «Setup Menu» (Меню настройки), а затем выбрать «GENERAL SETUP» (ОБЩАЯ НАСТРОЙКА), воспользовавшись для этого ручкой **CH**.
2. Нажать функциональную клавишу , (ВЫБРАТЬ), а затем указать «DISPLAY» (ОТОБРАЗИТЬ), воспользовавшись для этого ручкой **CH**.
3. Нажать функциональную клавишу , (ВЫБРАТЬ), а затем указать «GPS STATUS» (СОСТОЯНИЕ GPS), воспользовавшись для этого ручкой **CH**.
4. Нажать функциональную клавишу  (ВВОД) и отобразить принятые на настоящий момент сведения о состоянии GPS.
5. Дважды нажать функциональную клавишу  (ВЫЙТИ) и вернуть радиостанцию к работе.

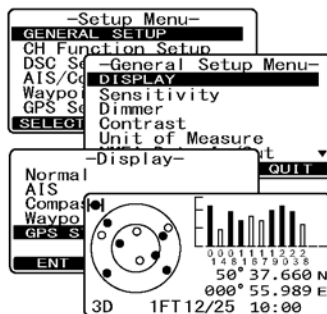

ПРИМЕЧАНИЕ

Если радиостанция **GX2200E** включена впервые, может уйти несколько минут, прежде чем будут вычислены координаты собственного местоположения. Это нормально, поскольку радиостанция **GX2200E** загружает большую подборку информации со спутников GPS.

5,7 ИЗМЕНЕНИЕ ОТСЧЕТА ВРЕМЕНИ В СИСТЕМЕ GPS

Поступившая с завода радиостанция **GX2200E** отображает время по спутнику GPS или UTC (всеобщее скоординированное время). Чтобы отображалось местное время, необходим сдвиг. Чтобы радиостанция отображала местное время, необходим его сдвиг. См. таблицу сдвига по времени, представленную ниже.











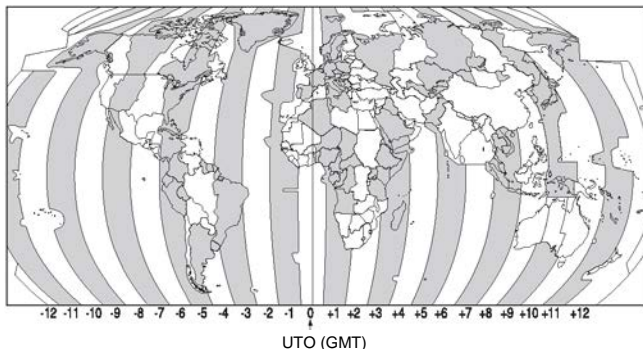

ТАБЛИЦА СДВИГА ПО ВРЕМЕНИ

1. Нажать и удерживать клавишу , пока не появится меню настройки — «Setup Menu» (Меню настройки), а затем выбрать «GPS SETUP» (НАСТРОЙКА GPS), воспользовавшись для этого ручкой **CH**.
2. Нажать функциональную клавишу , а затем указать «TIME OFFSET» (СДВИГ ПО ВРЕМЕНИ), воспользовавшись для этого ручкой **CH**.
3. Нажать функциональную клавишу , а затем повернуть ручку **CH** и указать временной сдвиг в данном месте. Чтобы определить конкретный сдвиг по времени, см. иллюстрацию, представленную выше. Если назначить «00:00», время будет такое же, как UTC или принимаемое со спутника GPS.
4. Нажать функциональную клавишу  (ВВОД) и запомнить сдвиг по времени.
5. Дважды нажать функциональную клавишу  (ВЫЙТИ) и вернуть радиостанцию к работе.



5.8 ИЗМЕНЕНИЕ МЕСТНОГО ВРЕМЕНИ



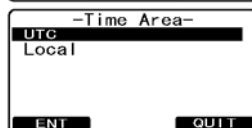
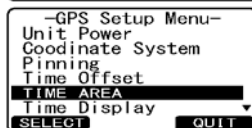
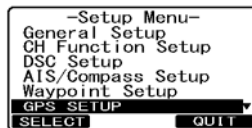

С помощью этого пункта меню можно задать, чтобы на радиостанции отображалось время UTC или местное со сдвигом.

1. Нажать и удерживать клавишу , пока не появится меню настройки — «Setup Menu» (Меню настройки), а затем выбрать «GPS SETUP» (НАСТРОЙКА GPS), воспользовавшись для этого ручкой **CH**.
2. Нажать функциональную клавишу  (ВЫБРАТЬ), а затем повернуть ручку **CH** к «TIME AREA» (ВРЕМЕННАЯ ЗОНА).
3. Нажать функциональную клавишу  (ВЫБРАТЬ).
4. Вращая ручку **CH**, указать «UTC» или «LOCAL» (МЕСТНОЕ).
5. Нажать функциональную клавишу  (ВВОД) и запомнить выбранную настройку.
6. Дважды нажать функциональную клавишу  (ВЫЙТИ) и вернуть радиостанцию к работе.



5.9 ИЗМЕНЕНИЕ ФОРМАТА ОТОБРАЖЕНИЯ ВРЕМЕНИ



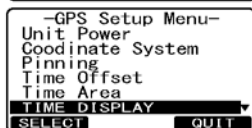
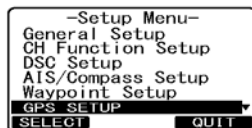

С помощью этого пункта меню можно задать, чтобы на радиостанции отображалось время в 12- или 24-часовом формате.

1. Нажать и удерживать клавишу , пока не появится меню настройки — «Setup Menu» (Меню настройки), а затем выбрать «GPS SETUP» (НАСТРОЙКА GPS), воспользовавшись для этого ручкой **CH**.
2. Нажать функциональную клавишу  (ВЫБРАТЬ), а затем повернуть ручку **CH** и указать «TIME DISPLAY» (ОТОБРАЖЕНИЕ ВРЕМЕНИ).
3. Нажать функциональную клавишу  (ВЫБРАТЬ).
4. Вращая ручку **CH**, указать «12 HOUR» (12-ЧАСОВОЕ) или «24 HOUR» (24-ЧАСОВОЕ).
5. Нажать функциональную клавишу  (ВВОД) и запомнить выбранную настройку.
6. Дважды нажать функциональную клавишу  (ВЫЙТИ) и вернуть радиостанцию к работе.



5.10 ЗАМЕНА ИСТИННОГО ПУТЕВОГО УГЛА (COG) МАГНИТНЫМ ИЛИ НАОБОРОТ

Позволяет для путевого угла (COG) GPS и пеленга на цель AIS выбрать, будет ли отображаться истинное значение или магнитное. Заводская настройка, используемая по умолчанию, — «True» (Истинный), однако, проделав описанные ниже шаги, для путевого угла (COG) можно задать «Magnetic» (Магнитный).

1. Нажать и удерживать клавишу , пока не появится «Setup Menu» (Меню настройки), а затем выбрать «GPS SETUP» (НАСТРОЙКА GPS), воспользовавшись для этого ручкой **CH**.
2. Нажать функциональную клавишу  (ВЫБРАТЬ), а затем повернуть ручку **CH** и указать «MAGNETIC» (МАГНИТНЫЙ).
3. Нажать функциональную клавишу  (ВЫБРАТЬ).
4. Вращая ручку **CH**, указать «MAGNETIC» (МАГНИТНЫЙ) или «TRUE» (ИСТИННЫЙ).
5. Нажать функциональную клавишу  (ВВОД) и запомнить выбранную настройку.
6. Дважды нажать функциональную клавишу  (ВЫЙТИ) и вернуть радиостанцию к работе.

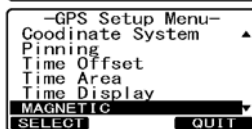
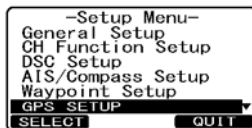

ПРИМЕЧАНИЕ

Настройка «Magnetic» правомерна только тогда, когда предложения RMC с магнитными данными вводятся с таких устройств, как внешний приемник GPS. Она неправомерна, если радиостанция **GX2200E** использует встроенный приемник GPS.

5.11 УСТАНОВКА ПОСТАВЛЯЕМОГО ПО ЗАЯВКЕ МИКРОФОНА CMP30 (RAM3)

С радиостанцией **GX2200E** можно использовать выносной микрофон **CMP30 (RAM3)**, который позволяет дистанционно управлять ею, а также функциями AIS (Автоматическая идентификационная система), DSC (Цифровой селективный вызов) и PA/Fog (Громкая связь и сигнализация в тумане). Кроме того, радиостанцию **GX2200E** можно эксплуатировать в качестве полнофункциональной системы внутренней связи между **CMP30 (RAM3)** и **GX2200E**.

ОСТОРОЖНО

Микрофон CMP30 (RAM3) к включенной радиостанции не подсоединять. Это может повлечь отказ оборудования.

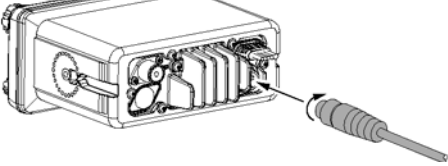
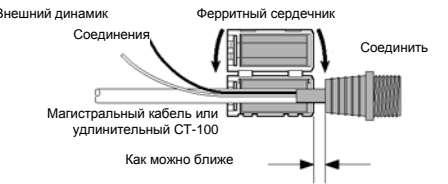
1. Подключить удлинительный кабель к находящемуся на задней панели восьмиконтактному коннектору выносного микрофона, а затем затянуть гайку кабеля (см. иллюстрацию справа).
- 
2. Установить ферритный сердечник (поставляемый вместе с выносным микрофоном станции **CMP30 (RAM3)**) на удлинительный кабель, а затем защелкнуть его половинки, как показано на иллюстрации, приведенной ниже.
 3. Ферритный сердечник, как показано ниже, устанавливать, как можно ближе к штекеру микрофона.
 4. В завершение каждый ферритный сердечник обмотать пластиковой лентой, чтобы две его половинки под действием вибрации не разъединялись.
- 
5. Руководствуясь иллюстрацией, представленной ниже, проделать в стене отверстие диаметром 30 мм, а затем пропустить через него удлинительный кабель. При помощи гайки прикрепить к удлинительному кабелю уплотнительную прокладку и монтажное основание.
 6. Просверлить в стене четыре отверстия (приблизительно по 2 мм), а затем установить монтажное основание, используя четыре винта.
 7. На гайку надеть резиновый колпачок. На этом установка завершена.

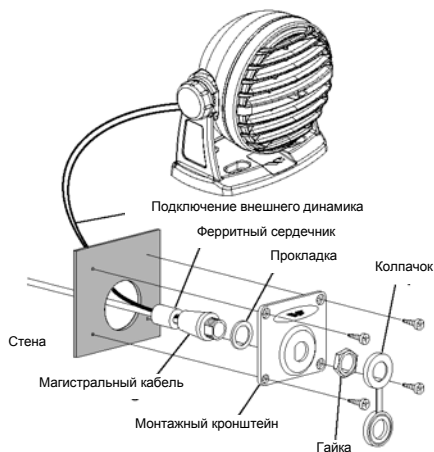

ПРИМЕЧАНИЕ

Осторожно! Прежде чем резать кабель, его следует отсоединить от задней панели радиостанции.

Магистральный кабель можно резать и сращивать, однако при последующем соединении следует принять меры, обеспечивающие водонепроницаемость. После резки, необходимо учесть, что имеются следующие провода: желтый, белый, коричневый, серый, синий, зеленый, красный с белым*, экран*











* Красно-белый провод и экран обернуты фольгой. Фольгу снять и отделить красно-белый провод от экрана.

ОСТОРОЖНО

При включенной радиостанции подсоединять выносной микрофон **СМР30 (RAM3)** к магистральному кабелю или отсоединять от него не рекомендуется.

5.11.1 Соединение внешнего динамика с кабелем микрофона RAM3





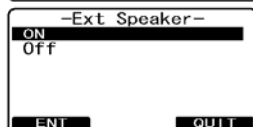
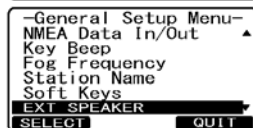
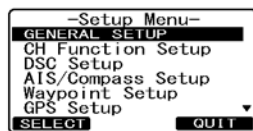



В шумных местах к белым проводам магистрального кабеля **RAM3** можно подключить поставляемый по заявке внешний динамик. Система **RAM3** способна по очереди управлять встроенными и внешним динамиком. Подключая внешний динамик, необходимо в соответствии с изложенным ниже порядком выключить аудиосистему **RAM3** и задействовать провода, предназначенные для внешнего динамика, которые имеются в магистральном кабеле **RAM3**.

1. На микрофоне **RAM3** нажать и удерживать клавишу , пока не появится «Setup Menu» (Меню настройки), а затем при помощи клавиши  /  выбрать «GENERAL SETUP» (ОБЩАЯ НАСТРОЙКА).
2. Нажать клавишу .
3. Нажимать , пока не появится «EXT SPEAKER» (ВНЕШНИЙ ДИНАМИК), после чего воспользоваться функциональной клавишей  (ВЫБРАТЬ).
4. Нажать клавишу  /  и выбрать «OFF» (выключить внешний динамик) или «ON» (включить внешний динамик).
5. Нажать функциональную клавишу  (ВВОД) и сохранить выбранное.
6. Нажать клавишу  и завершить этот режим.





5.11.2 Выбор звукового фильтра (AF) внешнего динамика

Меню «AF Select» (Выбор звукового фильтра) позволяет зафиксировать уровень выходной звуковой мощности, передаваемой по проводам внешнего динамика **RAM3** (по магистральному кабелю), сделав его независимым от настройки громкости в системе **RAM3**. Это полезно, когда используется поставляемый по заявке динамик с усилением **MLS-310**, снабженный регулятором громкости - выключателем.

1. На микрофоне **RAM3** нажать и удерживать клавишу , пока не появится «Setup Menu» (Меню настройки), а затем при помощи клавиши  /  выбрать «GENERAL SETUP» (ОБЩАЯ НАСТРОЙКА).
2. Нажать клавишу .
3. Нажимать , пока не появится «AF SELECT» (ВЫБОР ЗВУКОВОГО ФИЛЬТРА), после чего воспользоваться функциональной клавишей  (ВЫБРАТЬ).
4. Нажать клавишу  /  и выбрать «PRE-OUT» (уровень внешнего динамика фиксированный («Fixed»)) или «PA-OUT» (уровень внешнего динамика настраиваемый («Adjustable»)).

Если подключен **MLS-310**, использовать «Fixed» (Фиксированный).

Если подключен **MLS-300** или иной динамик без регулятора громкости, использовать «Adjustable» (Настраиваемый).

5. Нажать функциональную клавишу  (ВВОД) и сохранить выбранное.
6. Нажать клавишу  и завершить этот режим.

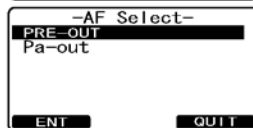
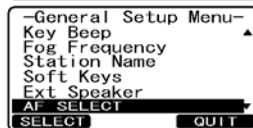
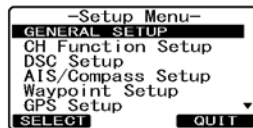

6 ОРГАНЫ УПРАВЛЕНИЯ И ИНДИКАТОРЫ



ПРИМЕЧАНИЕ

В этом разделе представлены все органы управления радиостанцией. Расположение органов управления см. на иллюстрации, приведенной на следующей странице. Подробные инструкции по эксплуатации см. в главе 8 данного руководства.

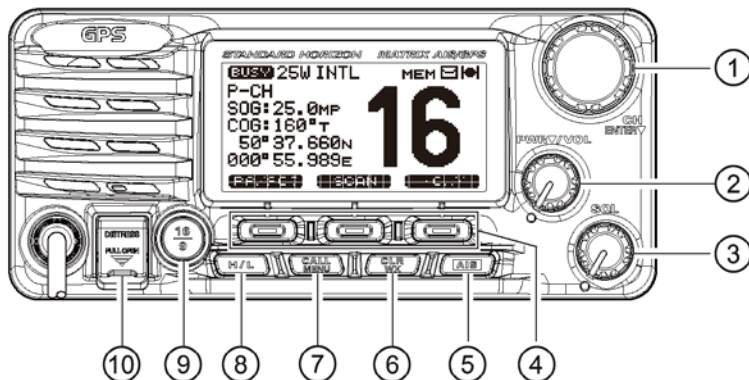
6.1 ПЕРЕДНЯЯ ПАНЕЛЬ



① Ручка **CH** (для выбора каналов)

Поворотную ручку используют, указывая каналы и выбирая пункты меню (DSC, General Setup (Общая настройка) и DSC Setup (Настройка DSC)). Переключатели  / , имеющиеся на микрофоне, также применимы для указания каналов и выбора пунктов меню.

Дополнительное применение

- Нажав эту ручку, можно приступить к перебору пунктов меню настройки или меню DSC.
- Удерживая функциональную клавишу  (СКАНИРОВАТЬ) и вращая эту ручку, можно подтверждать, что тот или иной канал, помещенный в память, запрограммирован для сканирования.
- Вращая эту ручку в режиме громкой связи (PA) или туманного горна (Fog), меняют уровень звука, издаваемого подключенным рупорным динамиком.

② Ручка **PWR/VOL** (выключатель и регулятор громкости) позволяет включить или выключить радиостанцию, а также отрегулировать громкость динамика. Чтобы включить радиостанцию, нажать и удерживать данную ручку, пока аппаратура не заработает.

По включении радиостанция настраивается на последний выбранный канал. Вращая эту ручку по часовой стрелке, увеличивают громкость встроенного динамика, а также динамика-микрофона.

Чтобы выключить радиостанцию, нажать и удерживать данную ручку, пока аппаратура не перестанет работать.

Дополнительное применение

В режиме громкой связи (PA) или туманного горна (Fog) позволяет регулировать громкость при прослушивании.

③ Ручка **SQL** (регулятор шумоподавления)

Поворачивая этот орган управления по часовой стрелке, устанавливают точку, в которой случайные помехи, транслируемые по каналу, не активизируют звуковой контур, в отличие от полученного сигнала. Эту точку называют порогом шумоподавления. дальнейшее вращение этого органа управления шумоподавлением ухудшает прием желательных входных сообщений.

④ ФУНКЦИОНАЛЬНЫЕ КЛАВИШИ

При помощи меню настройки (Setup Menu) можно настроить 3 программируемые функциональные клавиши. Описание см. в разделе «**9.10 ФУНКЦИОНАЛЬНЫЕ КЛАВИШИ**». Если функциональную клавишу нажать кратковременно, на дисплее над ней отобразится ее назначение.

Заводские настройки: клавиша 1: **PRESET** (ЗАДАТЬ), клавиша 2: **SCAN** (СКАНИРОВАТЬ), клавиша 3: **DUAL** (ДУВКАНАЛЬНОЕ СКАНИРОВАНИЕ) и клавиша 4: **PA/FOG** (ГРОМКАЯ СВЯЗЬ или ТУМАННЫЙ ГОРН).

⑤ Клавиша

Нажав клавишу , отображают на дисплее информацию о целях AIS (Автоматической идентификационной системы). Подробности см. в разделе «**12.2 РАБОТА С AIS**».

⑥ Клавиша

Кратковременно нажав клавишу , отменяют выбор, сделанный в меню настройки («Setup Menu») или DSC («DSC Menu»).



⑦ Клавиша

Нажав клавишу , получают доступ к меню DSC («DSC MENU»).



Дополнительное применение

Нажав и удерживая клавишу , получают доступ к меню настройки («SETUP MENU»).

⑧ Клавиша

Нажав клавишу , переключают аппаратуру с высокой мощности — 25 Вт (High) на низкую — 1 Вт (Low) или обратно. Если для выходной мощности трансляции задано «Low» (Низкая), а радиостанция работает на канале 13 или 67, пока на микрофоне не отпущен переключатель **PTT**, рация временно переходит с «Low» (Низкая) на «High» (Высокая). Клавиша  не функционирует на каналах, предназначенных исключительно для приема, а также на тех, для которых разрешена только низкая мощность.

⑨ Клавиша

Кратковременно нажав клавишу , переходят с любого канала на 16. Чтобы перейти на канал 9, нажать и удерживать клавишу . Повторно нажав клавишу , возвращаются на ранее выбранный рабочий канал.

10 **DISTRE SS** Клавиша

Ее используют, чтобы средствами DSC посылать сигнал бедствия. Как известить о бедствии, см. раздел «8.3.1 Передача вызова DSC с сигналом бедствия».

6.2 ЗАДНЯЯ ПАНЕЛЬ

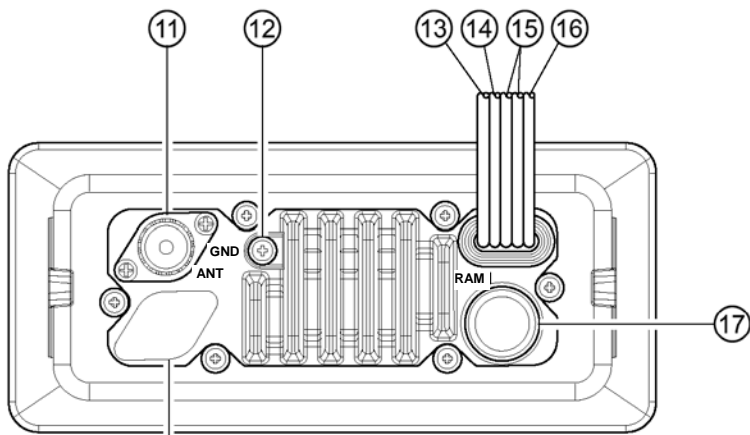

Данный резиновый колпачок снимать категорически запрещено. Если этот резиновый колпачок снять, будет утрачена водонепроницаемость.

11 **ANT** (гнездо антенны)

Предназначено, чтобы подключить к радиостанции антенну. Применять морскую антенну ОВЧ с импедансом 50 Ом.

Примечание: В **GX2200E** подключенная антенна обслуживает приемник морской радиосвязи и системы AIS.

12 **GND** (клемма заземления)

Позволяет подключить радиостанцию **GX2200E** к надежному заземлению, обеспечивающему безопасную и высококачественную работу. Использовать исключительно винт, входящий в комплект поставки радиостанции **GX2200E**.

13 Соединительный кабель внешнего динамика (белый и экран)

Связывает радиостанцию **GX2200E** с внешним динамиком. Перечень предлагаемых компанией **STANDARD HORIZON** динамиков см. в разделе «3 **АКСЕССУАРЫ, ПОСТАВЛЯЕМЫЕ ПО ЗАЯВКЕ**».

14 Соединительный кабель динамика громкой связи (РА) (красный и экран)

Связывает радиостанцию **GX2200E** с поставляемым по заявке динамиком громкой связи (РА). Перечень предлагаемых компанией **STANDARD HORIZON** динамиков см. в разделе «3 **АКСЕССУАРЫ, ПОСТАВЛЯЕМЫЕ ПО ЗАЯВКЕ**».

- ⑮ Входной кабель постоянного тока
Связывает радиостанцию с источником постоянного тока, способным подавать напряжение от 11 до 16 В.
- ⑯ Вспомогательный соединительный кабель (синий, зеленый, серый, коричневый, желтый и белый)
Связывает радиостанцию **GX2200E** с картплоттером GPS. См. раздел «**5.5 ВСПОМОГАТЕЛЬНЫЕ КАБЕЛИ**».
- ⑰ Коннектор **RAM3** (соединитель выносного микрофона станции)
Связывает рацию **GX2200E** с выносным микрофоном станции **СМР30 (RAM3)**. Подробности см. в разделе «**16 РАБОТА С ВЫНОСНЫМ МИКРОФОНОМ СМР30 (RAM3)**».

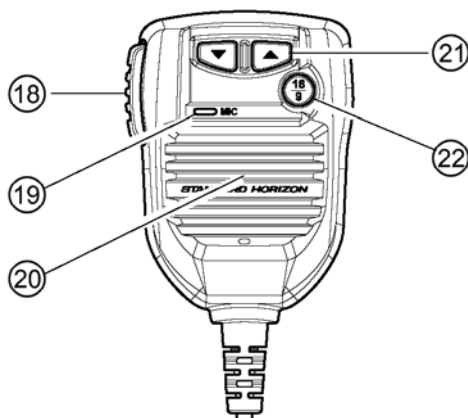

6.3 МИКРОФОН





- ⑱ Переключатель **РТТ** (тангента)
При радиообмене с нажатым переключателем **РТТ** передатчик работает в режиме голосовой связи с другим судном.
Если выбран режим громкой связи (РА), нажав переключатель **РТТ**, можно усилить собственный голос и подать его на подключенный рупор РА.
Если подключен поставляемый по заявке микрофон **RAM3**, и выбран режим внутренней связи, нажав переключатель **РТТ**, можно передавать голосовую трансляцию от **GX2200E** микрофону второй станции **RAM3**.
- ⑲ Микрофон
В микрофоне задействована технология шумоподавления ClearVoice. Это позволяет снизить уровень передаваемого фонового шума (от ветра, двигателя и т. д.).
Примечание: Расположить отверстие микрофона в 1,5 см ото рта и говорить нормальным тоном.



⑳ Динамик-микрофон

Звук, издаваемый встроенным громкоговорителем радиостанции, воспроизводится через динамик, установленный внутри микрофона.

-  /  Клавиши (ВВЕРХ/ВНИЗ)

Имеющиеся на микрофоне клавиши  /  используют, указывая каналы и выбирая пункты меню (такие как DSC, General Setup (Общая настройка) и DSC Setup (Настройка DSC)).

-  Клавиша

Нажав клавишу , немедленно переходят с любого канала на 16. Чтобы перейти на канал 9, нажать и удерживать клавишу . Повторно нажав клавишу , возвращаются на ранее выбранный рабочий канал.

7 ОСНОВЫ РАБОТЫ

7.1 ПРИЕМ

1. Установив радиостанцию, обеспечить, чтобы были должным образом подключены питание и антенна.
2. Нажать и удерживать ручку **PWR/VOL** (ПИТАНИЕ и ГРОМКОСТЬ), пока радиостанция не включится.
3. Повернуть ручку **SQL** против часовой стрелки до упора. Это состояние «шумоподавление выключено».
4. Поворачивать ручку **PWR/VOL** (ПИТАНИЕ и ГРОМКОСТЬ), пока не будет достигнут комфортный уровень шума или звука, раздающегося из динамика.
5. Вращать ручку **SQL** по часовой стрелке, пока не исчезнут случайные помехи. Это состояние «порога шумоподавления».
6. Вращая ручку **CH**, указать желательный канал. См. доступные каналы в таблице на стр. 130.
7. Принимая сообщение, отрегулировать громкость желательным образом. Индикатор «» (ЗАНЯТО), отображаемый на дисплее, свидетельствует, что ведется прием сообщения.

7.2 ПЕРЕДАЧА

1. Прodelать шаги с 1 по 6, изложенные в разделе ПРИЕМ.
2. Прежде чем приступить к передаче, проконтролировать, свободен ли канал.
3. Нажать переключатель **РТТ** (тангенту). На ЖКД отобразится индикатор «».
4. В микрофон говорить размеренно и разборчиво.
5. Завершив передачу, переключатель **РТТ** отпустить.

ПРИМЕЧАНИЕ

Этот микрофон подавляет шум. Расположить овальное отверстие, помеченное словом «**MIC**», в 1,5 см ото рта. Это обеспечивает наилучшую работу.

7.3 ТАЙМЕР ОГРАНИЧЕНИЯ ПРОДОЛЖИТЕЛЬНОСТИ ПЕРЕДАЧИ (TOT)

Время передачи, когда переключатель **РТТ** на микрофоне нажат, ограничено 5 минутами. Это ограничивает нечаянную трансляцию, когда микрофон заклинило. За 10 с до автоматического отключения передатчика, из одного или нескольких динамиков раздается предупреждающий звуковой сигнал. Радиостанция автоматически переходит в режим приема, даже если непрерывно нажимать на переключатель **РТТ**. Прежде чем возобновлять передачу, необходимо сначала отпустить, а затем повторно нажать переключатель **РТТ**.

7.4 ИСПОЛЬЗОВАНИЕ СИМПЛЕКСНЫХ И ДУПЛЕКСНЫХ КАНАЛОВ





Инструкции, как использовать симплексные и дуплексные каналы см. в ТАБЛИЦЕ КАНАЛОВ ОБЧ НА МОРЕ (на стр. 130).

ПРИМЕЧАНИЕ

Все каналы на заводе запрограммированы согласно правилам FCC (США), принятым в промышленности Канады и международным. Сменить режим работы с симплексного на дуплексный или наоборот невозможно.

7.5 ТИП ДИСПЛЕЯ

Дисплей радиостанции **GX2200E** можно настроить на отображение ОБЧ, отличное от стандартного, которое используется по умолчанию, — «NORMAL» (НОРМАЛЬНОЕ). Для этого следует соблюдать изложенный ниже порядок:

1. Нажать и удерживать клавишу , пока не появится меню настройки — «Setup Menu» (Меню настройки), а затем выбрать «GENERAL SETUP» (ОБЩАЯ НАСТРОЙКА), воспользовавшись для этого ручкой **CH**.
2. Нажать функциональную клавишу , а затем повернуть ручку **CH** и указать «DISPLAY» (ОТобраЖЕНИЕ).
3. Нажать функциональную клавишу , (ВыбРАТЬ).
4. Вращая ручку **CH**, указать желательный экран — «NORMAL» (НОРМАЛЬНЫЙ), «AIS» (АВТОМАТИЧЕСКАЯ ИДЕНТИФИКАЦИОННАЯ СИСТЕМА), «COMPASS» (КОМПАС), «WAYPOINT» (ОБСЕРВОВАННАЯ ТОЧКА), или «GPS STATUS» (СОСТОЯНИЕ GPS).
5. Нажать функциональную клавишу , (ВВОД) и запомнить выбранную настройку.
6. Дважды нажать функциональную клавишу , (ВЫЙТИ) и вернуть радиостанцию к работе.

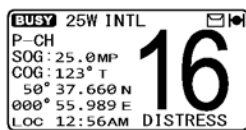
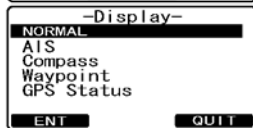
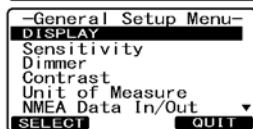
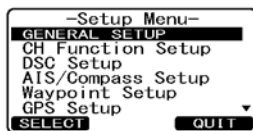

ОТобраЖЕНИЕ «NORMAL» *1

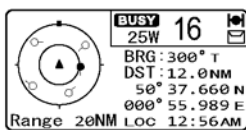

ОТобраЖЕНИЕ «AIS» *1

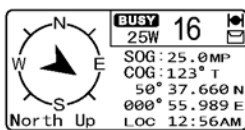

ОТобраЖЕНИЕ «COMPASS» *1

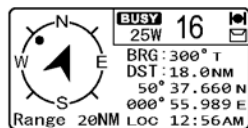

ОТобраЖЕНИЕ «WAYPOINT»

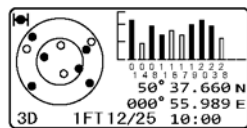

ОТобраЖЕНИЕ «GPS STATUS»





*1: По умолчанию для путевого угла (COG) на отображениях «NORMAL» и «COMPASS», а также пеленга (BRG) на экранах «AIS», «COMPASS» и «WAYPOINT» задано «True» (Истинный), однако эту настройку можно изменить на «Magnetic» (Магнитный), если проделать шаги, описанные в разделе «5.10 ЗАМЕНА ИСТИННОГО ПУТЕВОГО УГЛА (COG) МАГНИТНЫМ ИЛИ НАОБОРОТ».

ПРИМЕЧАНИЕ

Если выше, на шаге 4 выбрать режим «GPS STATUS» (СОСТОЯНИЕ GPS), это отображение будет сохраняться, пока не нажмут какую-либо клавишу.

7.6 РЕЖИМ МЕЖДУНАРОДНЫЙ, ДЛЯ США И КАНАДЫ

Смена группы каналов с международной на принятую в США или Канаде:

1. Нажать и удерживать клавишу , пока не появится меню «Setup Menu» (Меню настройки).
2. Вращая ручку **CH**, указать «CH FUNCTION SETUP» (НАСТРОЙКА НАЗНАЧЕНИЯ РУЧКИ CH).
3. Нажать функциональную клавишу , а затем повернуть ручку **CH** и указать «CH GROUP» (ГРУППА КАНАЛОВ).
4. Нажать функциональную клавишу , (ВЫБРАТЬ).
5. Вращая ручку  (ВВОД), указать желательную группу каналов «INTL» (МЕЖДУНАРОДНАЯ), «USA» (США), или «CAN» (КАНАДА).
6. Нажать функциональную клавишу , (ВЫЙТИ) и запомнить выбранную настройку.
7. Дважды нажать функциональную клавишу **E2DB** и вернуть радиостанцию к работе.

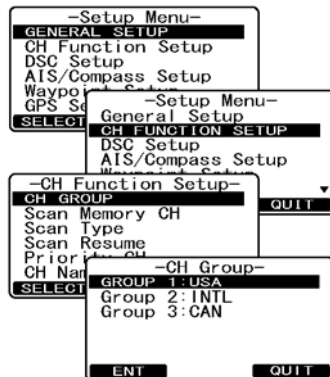

7.7 ДВУХКАНАЛЬНОЕ СКАНИРОВАНИЕ (С 16 КАНАЛОМ)

Двухканальное сканирование применяют, чтобы выявить два канала для связи. Один канал является обычным ОВЧ, а второй — приоритетным — 16. Если по обычному каналу идет прием сигнала, радиостанция на короткое время переключается с него на 16, чтобы проверить, нет ли по тому трансляции. Если радиостанция принимает сообщение по 16 каналу, она останавливается и прослушивает его, пока трансляция не будет завершена, а затем возобновляет двухканальное сканирование.

1. При помощи регулировочной ручки **SQL** устранить фоновый шум.
2. Вращая ручку **CH**, указать канал, который желательно прослушивать.
3. Нажать любую функциональную клавишу, а затем  (ДВУХКАНАЛЬНОЕ СКАНИРОВАНИЕ).

Радиостанция контролирует 16 канал, а также выбранный на шаге 2.

Если по каналу, выбранному на шаге 2, идет прием трансляции, радиостанция **GX2200E** осуществляет двухканальное сканирование на 16.

4. Чтобы остановить двухканальное сканирование, нажать любую функциональную клавишу, а затем повторно  (ДВУХКАНАЛЬНОЕ СКАНИРОВАНИЕ).

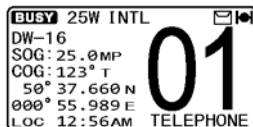

ПРИМЕЧАНИЕ





Приоритетным может быть не только 16, но и другой канал. См. раздел «10.5 ПРИОРИТЕТНЫЙ КАНАЛ».

7.8 СКАНИРОВАНИЕ

Радиостанция **GX2200E** автоматически сканирует каналы, помещенные в память в качестве заданных, кроме того, она сканирует по памяти.

Если в ходе сканирования по одному из каналов выявлен входящий сигнал, радиостанция останавливается на нем, чтобы можно было прослушать поступающую трансляцию. Радиостанция автоматически возобновляет сканирование, как только передача остановится.

7.8.1 Выбор типа сканирования

1. Нажать и удерживать клавишу , пока не появится меню «Setup Menu» (Меню настройки).
2. Вращая ручку **CH**, указать «CH FUNCTION SETUP» (НАСТРОЙКА НАЗНАЧЕНИЯ РУЧКИ CH).
3. Нажать функциональную клавишу , а затем указать «SCAN TYPE» (ТИП СКАНИРОВАНИЯ), воспользовавшись для этого ручкой **CH**.
4. Нажать функциональную клавишу , (ВЫБРАТЬ).
5. Вращая ручку **CH**, указать «PRIORITY SCAN» (ПРИОРИТЕТНОЕ СКАНИРОВАНИЕ) либо «MEMORY SCAN» (СКАНИРОВАНИЕ ПО ПАМЯТИ).
6. Нажать функциональную клавишу , (ВВОД) и запомнить выбранную настройку.
7. Дважды нажать функциональную клавишу , (ВЫЙТИ) и вернуть радиостанцию к работе.

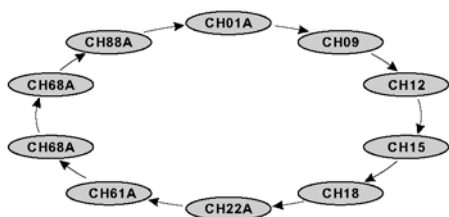
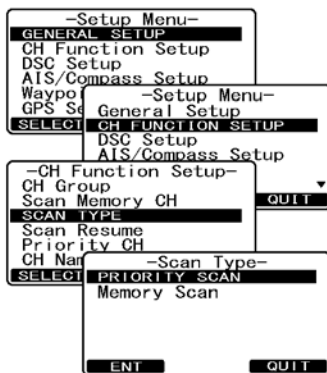





СКАНИРОВАНИЕ ПО ПАМЯТИ (M-SCAN)





ПРИОРИТЕТНОЕ СКАНИРОВАНИЕ (P-SCAN)

7.8.2 Программирование памяти сканирования

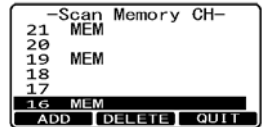
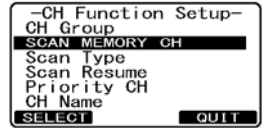
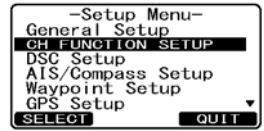
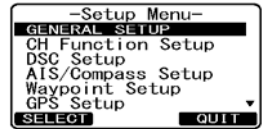
1. Нажать и удерживать клавишу , пока не появится меню «Setup Menu» (Меню настройки).
2. Вращая ручку **CH**, указать «CH FUNCTION SETUP» (НАСТРОЙКА НАЗНАЧЕНИЯ РУЧКИ CH).
3. Нажать функциональную клавишу , а затем повернуть ручку **CH** и указать «SCAN memory CH» (СКАНИРОВАТЬ КАНАЛ ПО ПАМЯТИ).
4. Нажать функциональную клавишу , (ВЫБРАТЬ).
5. Вращая ручку **CH**, указать канал, который желательно просканировать, а затем нажать функциональную клавишу , (ДОБАВИТЬ). На дисплее отобразится значок «MEM». Это означает, что канал помещен в память в качестве сканируемого.
6. Повторить пункт 5 для всех каналов, которые желательно сканировать.
7. Чтобы ИЗЪЯТЬ канал из списка, его необходимо выбрать, а затем нажать функциональную клавишу **DELETE** (УДАЛИТЬ). Значок «MEM» с дисплея исчезает.
8. Завершив выбор, трижды нажать функциональную клавишу **E3Q** и вернуть радиостанцию к работе.



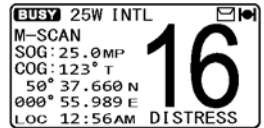

7.8.3 Сканирование по памяти (M-SCAN)

1. При помощи регулировочной ручки **SQL** устранить фоновый шум.
2. Нажать любую функциональную клавишу, а затем , (СКАНИРОВАТЬ). На дисплее появится сообщение «M-SCAN». Сканирование начинается с запрограммированного канала с наименьшим номером и ведется до наибольшего, захватывая заданный (описанный в следующем разделе). оно останавливается на канале, который принимает трансляцию. Во время приема номер канала мигает.
3. Чтобы остановить сканирование, нажать  или клавишу .



7.8.4 Приоритетное сканирование (P-SCAN)

В соответствии со стандартной настройкой, используемой по умолчанию, приоритетным каналом является 16. В режиме General Setup (Общая настройка) вместо 16 канала в качестве приоритетного можно задать любой желательный, см. раздел «10.5 ПРИОРИТЕТНЫЙ КАНАЛ».

1. При помощи регулировочной ручки **SQL** устранить фоновый шум.
2. Нажать любую функциональную клавишу, а затем  (СКАНИРОВАТЬ). На дисплее появится сообщение «P-SCAN» (ПРИОРИТЕТНОЕ СКАНИРОВАНИЕ). Сканирование охватывает запомненные каналы, а также заданный (описанный в следующем разделе) и приоритетный. Приоритетный канал сканируется после каждого запрограммированного.
3. Чтобы остановить сканирование, нажать  или клавишу .

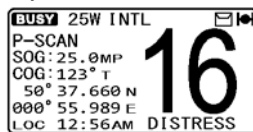

7.9 ЗАДАНИЕ КАНАЛЫ (0-9) С МГНОВЕННЫМ ДОСТУПОМ

Мгновенный доступ можно запрограммировать для 10 заданных каналов. Нажать любую функциональную клавишу, а затем **PRESET** (ЗАДАТЬ). Нажав функциональную клавишу **PRESET** (ЗАДАТЬ), активизируют группу каналов, назначенных пользователем. Если функциональная клавиша **PRESET** (ЗАДАТЬ) нажата, а ни один канал не назначен, из динамика раздастся звуковой предупреждающий сигнал.

Прежде чем приступить к работе с мгновенным доступом, необходимо назначить одной из программируемых клавиш команду «PRESET» (ЗАДАТЬ), см. раздел «9.10 ФУНКЦИОНАЛЬНЫЕ КЛАВИШИ».

7.9.1 Программирование

1. Вращая ручку **CH**, указать канал, который необходимо запрограммировать.
2. Воспользоваться одной из функциональных клавиш и указать на дисплее функцию, а затем нажать и удерживать **PRESET**, пока не замигает номер канала.
3. Вращая ручку **CH**, указать желательную позицию заданного канала («SET 0» - «SET 9»), которую следует запрограммировать.
4. Чтобы запрограммировать канал в качестве заданного, нажать функциональную клавишу  (ДОБАВИТЬ).
5. Повторяя шаги с 1 по 4, запрограммировать желательные каналы в качестве заданных «0»-«9».

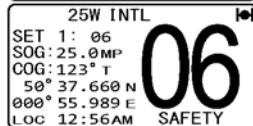
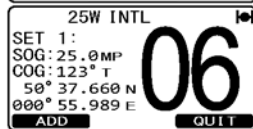
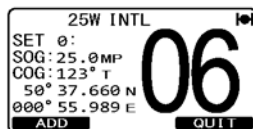

7.9.2 Работа

1. Нажать любую функциональную клавишу, а затем **PRESET** (ЗАДАТЬ) и повторно вызвать заданный канал. На дисплее появится значок «**[P-SET]**».
2. Вращая ручку **CH**, указать желательный заданный канал («0»-«9»). При выборе заданного канала появляется его номер («P-SET0» - «P-SET9»).
3. Чтобы вернуть последний выбранный канал, нажать любую функциональную клавишу, а затем **PRESET** (ЗАДАТЬ). Значок «**P SET**» с дисплея исчезнет.



7.9.3 Удаление

1. Нажать любую функциональную клавишу, а затем **PRESET** (ЗАДАТЬ) и повторно вызвать заданный канал.
2. Вращая ручку **CH**, указать заданный канал, который необходимо удалить.
3. Воздействовать на любую функциональную клавишу, а затем нажать и не отпускать **PRESET** (ЗАДАТЬ), пока не начнет мигать номер канала.
4. Чтобы изъять канал из числа заданных, нажать функциональную клавишу **DELETE** (УДАЛИТЬ).
5. Повторяя шаги со 2 по 4, удалить желательные каналы из числа заданных «0»-«9».
6. Чтобы выйти из режима удаления заданных каналов, нажать функциональную клавишу **QUIT** (ВЫЙТИ).

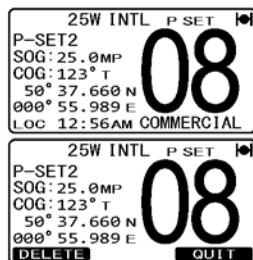

7.10 РАБОТА С ГРОМКОЙ СВЯЗЬЮ И ТУМАННЫМ ГОРНОМ

В радиостанции **GX2200E** имеется встроенный мегафон мощностью 30 Вт. Она может работать с любым рупором громкой связи (РА) сопротивлением 4 Ом. Standard Horizon предлагает два рупора HAIL/PA (ПЕРЕГОВОРЫ ПО ГРОМКОЙ СВЯЗИ) — **220SW** (круглый диаметром 12 см и мощностью 30 Вт) и **240SW** (прямоугольный 13 x 20 см мощностью 40 Вт). Если радиостанция **GX2200E** пребывает в режиме РА Hail (Переговоры по громкой связи), динамик громкой связи (РА) осуществляет прослушивание (работает, как микрофон и обеспечивает двустороннюю связь с главной радиостанцией через рупор РА).

ПРИМЕЧАНИЕ

Находясь в режиме РА HAIL (ПЕРЕГОВОРЫ ПО ГРОМКОЙ СВЯЗИ) или FOG HORN (ТУМАННЫЙ ГОРН), радиостанция **GX2200E** продолжает принимать вызовы DSC и поддерживать связь по рабочему каналу, который был выбран непосредственно перед переходом в этот режим. Кроме того, доступ к странице AIS в радиостанции **GX2200E** возможен, когда та пребывает в режиме РА HAIL (ПЕРЕГОВОРЫ ПО ГРОМКОЙ СВЯЗИ) или FOG HORN (ТУМАННЫЙ ГОРН).

Режим РА HAIL (ПЕРЕГОВОРЫ ПО ГРОМКОЙ СВЯЗИ):

Режим РА HAIL (ПЕРЕГОВОРЫ ПО ГРОМКОЙ СВЯЗИ), если установлен предлагаемый STANDARD HORIZON рупор **220SW** или **240SW**, позволяет применять радиостанцию в качестве мощного мегафона. В режиме РА HAIL (ПЕРЕГОВОРЫ ПО ГРОМКОЙ СВЯЗИ) имеется функция прослушивания, обеспечивающая двустороннюю связь через рупор HAIL/PA.

Режим FOG HORN (ТУМАННЫЙ ГОРН):

Через рупор HAIL/PA (ПЕРЕГОВОРЫ ПО ГРОМКОЙ СВЯЗИ) автоматически передаются сигналы. Когда в режиме FOG HORN (ТУМАННЫЙ ГОРН), не раздается ни звон, ни свистки, радиостанция **GX2200E** осуществляет прослушивание, через подключенный горн громкой связи (РА).

7.10.1 Работа в режиме РА HAIL (ПЕРЕГОВОРЫ ПО ГРОМКОЙ СВЯЗИ)

1. Нажать любую функциональную клавишу, а затем **РА/FOG** (ГРОМКАЯ СВЯЗЬ или ТУМАННЫЙ ГОРН).

Примечание: Если функциональные клавиши настроены не были, необходимо нажать **■** (ДАЛЕЕ), тогда отобразится **РА/FOG** (ГРОМКАЯ СВЯЗЬ или ТУМАННЫЙ ГОРН).

2. Вращая ручку **CH**, указать «РА» (ГРОМКАЯ СВЯЗЬ), а затем нажать функциональную клавишу **■** (ВЫБРАТЬ).
3. Чтобы можно было говорить через динамик HAIL/PA (ПЕРЕГОВОРЫ ПО ГРОМКОЙ СВЯЗИ), нажать переключатель **PTT**.

Вращая ручку **CH**, отрегулировать выходную мощность звукового фильтра (AF). Задавать выходную мощность звукового фильтра (AF) можно в пределах от 0 до 30 Вт.

4. Чтобы прослушать, повернуть **PWR/VOL** (ПИТАНИЕ и ГРОМКОСТЬ).
5. Чтобы выйти из режима РА HAIL (ПЕРЕГОВОРЫ ПО ГРОМКОЙ СВЯЗИ), нажать клавишу .

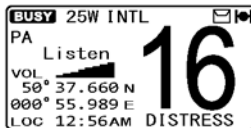

ПРИМЕЧАНИЕ



Находясь в режиме PA HAIL (ПЕРЕГОВОРЫ ПО ГРОМКОЙ СВЯЗИ), можно также воспользоваться страницей AIS (Автоматической идентификационной системы), для чего нажать клавишу .

7.10.2 Работа в режиме FOG HORN (ТУМАННЫЙ ГОРН)

Пользователь может выбрать тип звукового сигнала из числа «Underway» (Начало движения), «Stop» (Стоп), «Sail» (Плавание под парусом), «Tow» (Буксировка), «Aground» (Посадка на мель), «Anchor» (Стоянка на якорю), «Horn» (Ревун) и «Siren» (Сирена).

1. Нажать любую функциональную клавишу, а затем **PA/FOG** (ГРОМКАЯ СВЯЗЬ или ТУМАННЫЙ ГОРН).

Примечание: Если функциональные клавиши настроены не были, необходимо нажать  (ДАЛЕЕ), тогда отобразится **PA/FOG** (ГРОМКАЯ СВЯЗЬ или ТУМАННЫЙ ГОРН).

2. Вращая ручку **CH**, указать «FOG» (ТУМАН), а затем нажать функциональную клавишу  (ВЫБРАТЬ).
3. Вращая ручку **CH**, выбрать одну из восьми вышеописанных функций.
4. Нажать функциональную клавишу  (ВВОД).
5. В режиме «Horn» (Ревун) или «Siren» (Сирена), нажать переключатель **PTT** и активировать звук, передаваемый через динамик HAIL/PA (ПЕРЕГОВОРОВ ПО ГРОМКОЙ СВЯЗИ).

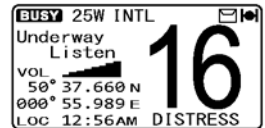

Вращая ручку **CH**, отрегулировать выходную мощность звукового фильтра (AF).
Задавать выходную мощность звукового фильтра (AF) можно в пределах от 0 до 30 Вт.

6. Чтобы прослушать, повернуть **PWR/VOL** (ПИТАНИЕ и ГРОМКОСТЬ).
7. Чтобы выйти из режима FOG HORN (ТУМАННЫЙ ГОРН), нажать клавишу .

ПРИМЕЧАНИЕ

Находясь в режиме FOG HORN (ТУМАННЫЙ ГОРН), можно также воспользоваться страницей AIS (Автоматической идентификационной системы), для чего нажать клавишу .

7.10.3 Временная диаграмма туманного горна

ТИП	ДИАГРАММА	ПРИМЕНЕНИЕ
НАЧАЛО ДВИЖЕНИЯ	<p>Один 5-секундный гудок каждые 120 с.</p>	Теплоход начинает движение и идет вперед.
СТОП	<p>Два 5-секундных громких звука (разделенные паузой в 2 с) каждые 120 с.</p>	Теплоход начал движение, но остановился (вперед не движется).
ПЛАВАНИЕ ПОД ПАРУСОМ	<p>Один 5-секундный гудок, сопровождающийся двумя 1-секундными (которые разделены паузой в 2 с), каждые 120 с.</p>	Парусник начинает движение, рыболовецкое судно начинает движение или стоит на якоре, судно потеряло управление, судно ограничено в маневрировании (начинает движение или стоит на якоре) либо буксирует или толкает другое, установленное спереди.
БУКСИРОВКА	<p>Один 5-секундный гудок, сопровождающийся тремя 1-секундными (которые разделены паузой в 2 с), каждые 120 с.</p>	Судно (с командой) на буксире.
ПОСАДКА НА МЕЛЬ	<p>Один 11-секундный звонок каждые 60 с.</p>	Судно село на мель.
СТОЯНКА НА ЯКОРЕ	<p>Один 5-секундный звонок каждые 60 с.</p>	Судно на якоре.

7.11 ИСПОЛЬЗОВАНИЕ ВНУТРЕННЕЙ СВЯЗИ

Чтобы реализовать функции внутренней связи между рацией и RAM3 (СМР30) необходимо подключить предлагаемую по заявке аппаратуру RAM3 (СМР30).

Кроме того, чтобы открыть доступ к следующим возможностям внутренней связи, одну из функциональных клавиш следует настроить, как ■ (ВНУТРЕННЯЯ СВЯЗЬ). См. раздел «9.10 ФУНКЦИОНАЛЬНЫЕ КЛАВИШИ».

7.11.1 Связь

1. Нажать любую функциональную клавишу, а затем ■ и включить режим внутренней связи.

Примечание: Возможен вариант программирования функциональной клавиши ■ (ВНУТРЕННЯЯ СВЯЗЬ), который предполагает нажатие ■ (ДАЛЕЕ), после чего можно будет увидеть ■.

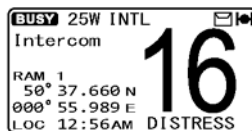

2. Если включен режим внутренней связи, на рации и аппаратуре RAM3 отображается сообщение «Intercom».

3. Нажать на рации переключатель РТТ. На дисплее появится сообщение «Talk» (Говорите).

Примечание: Если одновременно нажать переключатель РТТ рации и аппаратуры RAM3, раздастся предупреждающий звуковой сигнал.



(Переключатель РТТ нажат на рации GX2200E)

4. Говорить в микрофон размеренно и разборчиво, держать его приблизительно в 1, 5 см от рта.



(Переключатель РТТ нажат на аппаратуре RAM3)

5. Завершив, переключатель РТТ отпустить.
6. Чтобы выйти из режима внутренней связи и вернуть рацию к работе, нажать клавишу .

7.11.2 Вызов

Если в режиме внутренней связи нажать и удерживать функциональную клавишу ■ либо на рации, либо на микрофоне RAM3, раздастся звуковой сигнал вызова другой станции.

7.12 ШИФРАТОР РЕЧИ

Если желательно сохранять содержание разговоров в тайне, в составе радиостанции можно установить 4-кодовый шифратор речи (VS) **CVS2500A**. Чтобы установить прибор **CVS2500A**, следует обратиться к собственному дилеру. Чтобы запрограммировать шифратор речи, см. раздел «10.7 НАСТРОЙКА ШИФРАТОРА».

1. Выбрать канал, запрограммированный применительно к режиму шифрования (на дисплее появится «Vs» и номер шифратора).
2. Прежде чем приступить к передаче, канал проверить.
3. Передать голосовое сообщение. Отосланный сигнал будет зашифрован.

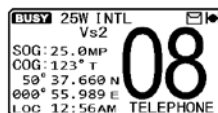









7.13 ДЕМОНСТРАЦИОННЫЙ РЕЖИМ

Этот режим применяют торговые работники и дилеры Standard Horizon, демонстрируя функции радиостанции, DSC (цифрового селективного вызова) и AIS (автоматической идентификационной системы). В демонстрационном режиме можно ввести широту, долготу, время, необходимые, чтобы имитировать отображения на радиостанции. Если задействован демонстрационный режим, на дисплее радиостанции автоматически сменяются отображения NORMAL (НОРМАЛЬНОЕ), COMPASS (КОМПАС), AIS (АВТОМАТИЧЕСКАЯ ИДЕНТИФИКАЦИОННАЯ СИСТЕМА) и WAYPOINT (ОБСЕРВОВАННАЯ ТОЧКА).

ПРИМЕЧАНИЕ

Если радиостанцию в демонстрационном режиме выключить, а затем вернуть к работе, она его сохранит.

1. Нажать и удерживать клавишу , пока не появится меню «Setup Menu» (Меню настройки).
2. Вращая ручку **CH**, выбрать «DEMO MODE» (ДЕМОНСТРАЦИОННЫЙ РЕЖИМ).
3. Нажать функциональную клавишу , а затем указать «POS INPUT» (ВВОД КООРДИНАТ), воспользовавшись для этого ручкой **CH**.
4. Нажать функциональную клавишу , (ВЫБРАТЬ).
5. Ввести широту и долготу своего судна, а также время UTC в 24-часовом формате, используя для этого ручку **CH**. Вращая ручку **CH**, выбирать цифры и нажимать функциональную клавишу  (ВВОД), переводя курсор к следующему символу. Если допущена ошибка, курсор можно вернуть в предыдущую позицию, нажав функциональную клавишу  (НАЗАД).
6. Чтобы запомнить введенные данные, нажать и удерживать функциональную клавишу  (ВВОД).
7. Повернуть ручку **CH** в позицию «DEMO START» (ЗАПУСТИТЬ ДЕМОНСТРАЦИЮ) и нажать функциональную клавишу  (ВЫБРАТЬ).
8. Выбрать «START» (ЗАПУСК), воспользовавшись ручкой **CH**, и нажать функциональную клавишу  (ВВОД).

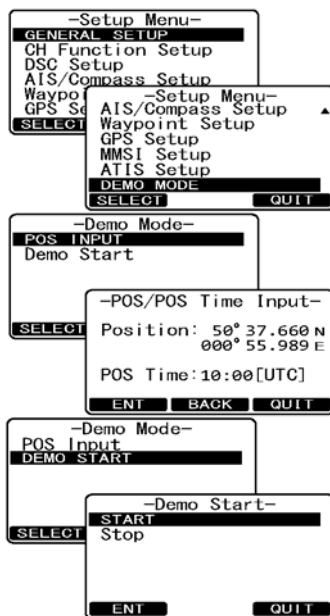

ПРИМЕЧАНИЕ

Чтобы остановить демонстрацию, проделать вышеописанный шаг 8, выбрав «STOP» (СТОП).

8 ЦИФРОВОЙ СЕЛЕКТИВНЫЙ ВЫЗОВ (DSC)

8.1 ОБЩИЕ СВЕДЕНИЯ

ОСТОРОЖНО

Рация **GX2200E** рассчитана на выработку цифровых вызовов с сигналами бедствия и обеспечения безопасности на море, облегчающих поиск и спасение. Чтобы это устройство эффективно обеспечивало безопасность, его следует применять только в диапазоне обмена с радиостанциями ОБЧ берегового базирования, работающими на 70 канале системы контроля бедствий и наблюдения за безопасностью. Дальность сигнала может варьироваться, однако в нормальных условиях, она должна составлять приблизительно 20 морских миль.

Цифровой селективный вызов (DSC) — это полуавтоматический метод установления радиосвязи. Он разработан Международной морской организацией (ММО) и стал международным стандартом в установлении радиосвязи ОБЧ, СЧ и ВЧ. Он также разработан, как часть глобальной системы спасения на море (GMDSS). Планируется, что DSC постепенно заменит звуковое слежение на частотах сигналов бедствия и будет применяться для вещания повседневной и экстренной информации о безопасности на море.

Эта система позволяет мореплавателям мгновенно передавать береговой охране и другим судам, находящимся в радиусе трансляции, сигнал бедствия с координатами GPS (если соответствующий приемник подключен к радиостанции). В ходе обмена с другими судами, оборудованными радиостанциями DSC, мореходы могут передавать или получать сигналы бедствия, срочные сообщения, информацию о безопасности, повседневные сведения, запросы координат, данные о местоположении, делать автоматические опросы координат, а также совершать групповые вызовы.

8.2 ИДЕНТИФИКАТОР МОРСКОЙ МОБИЛЬНОЙ СВЯЗИ (MMSI)

8.2.1 Общее представление о MMSI

MMSI — это девятизначное число, используемое в морских радиостанциях, в которых применяется цифровой селективный вызов (DSC). Это число используют, как телефонный номер, позволяющий вызывать определенные суда.

ЧТОБЫ МОЖНО БЫЛО ИСПОЛЬЗОВАТЬ ФУНКЦИИ DSC, НЕОБХОДИМО ЭТОТ НОМЕР В РАДИОСТАНЦИИ ЗАПРОГРАММИРОВАТЬ.









Получение MMSI

Чтобы выяснить, как получить номер MMSI, следует обратиться в ведомство, выдающее лицензии на радиосвязь в собственной стране.

8.2.2 Программирование MMSI

ОСТОРОЖНО

Ввести MMSI можно только один раз. Поэтому, следует быть предельно внимательным, чтобы не ввести неверный номер MMSI. Если введенный номер MMSI потребуется изменить, радиостанцию придется отправить в заводской сервис. См. раздел «17.2 ЗАВОДСКОЙ СЕРВИС».

1. Нажать и удерживать клавишу , пока не появится меню «Setup Menu» (Меню настройки).
2. Вращая ручку **CH**, выбрать «MMSI SETUP» (НАСТРОЙКА MMSI).
3. Нажать  (ВЫБРАТЬ). (Чтобы отменить, воспользоваться функциональной клавишей  (ВЫЙТИ)).
4. Вращая ручку **CH**, указать первую цифру номера MMSI, а затем нажать  (ВВОД) и перейти к следующей.
5. Повторять шаг 4, пока не будут заданы все девять цифр номера MMSI.
6. Если при наборе номера MMSI допущена ошибка, нажимать  (НАЗАД), пока не будет указана неверная цифра, а затем, вращая ручку **CH**, исправить ее и воспользоваться функциональной клавишей  (ВВОД).
7. Закончив программирование номера MMSI, нажать и удерживать функциональную клавишу  (ВВОД). Радиостанция запросит повторно ввести номер MMSI. Прodelать описанные выше шаги с 4 по 6.
8. После того, как число введено второй раз, нажать и удерживать ручку **CH**. В результате MMSI будет запомнен.
9. Нажать функциональную клавишу  и вернуть рацию к работе.

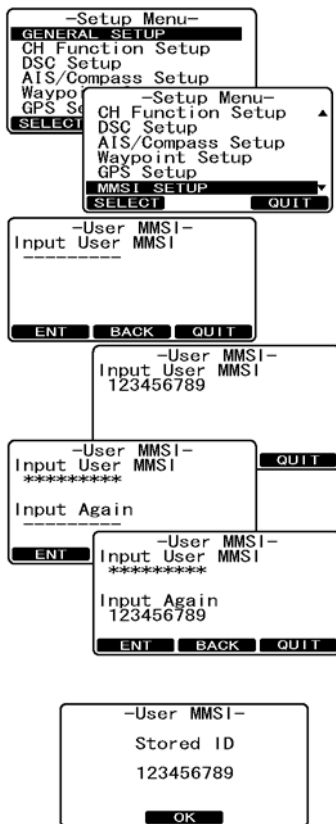

ПРИМЕЧАНИЕ

Чтобы посмотреть, правильно ли запрограммирован собственный MMSI, проделать шаги 1-3. Следует убедиться, что отображаемый на дисплее номер MMSI является правильным.

8.3 ВЫЗОВ DSC С СИГНАЛОМ БЕДСТВИЯ

Радиостанция **GX2200E** способна средствами DSC передавать и принимать сообщения с сигналами бедствия. Радиостанцию **GX2200E** можно подключить к приемнику GPS, тогда она сможет передавать широту и долготу судна.

8.3.1 Передача вызова DSC с сигналом бедствия

ПРИМЕЧАНИЕ

Чтобы средствами DSC можно было передавать сигнал бедствия, необходимо запрограммировать номер MMSI (см. раздел «8.2.2 Программирование MMSI»). Чтобы можно было передавать координаты собственного судна, встроенная аппаратура GPS должна обладать возможностью приема, кроме того, следует подключить стационарную или поставляемую по заявке антенну GPS, или картплоттер. См. раздел «5.5 ВСПОМОГАТЕЛЬНЫЕ КАБЕЛИ».

ОСНОВЫ РАБОТЫ

1. Поднять красную подпружиненную крышку DISTRESS (БЕДСТВИЕ), а затем нажать и не отпускать клавишу

DISTRESS

. После обратного отсчета (3-2-1), отображаемого на дисплее радиостанции, будет передан сигнал бедствия. При обратном отсчете на дисплее радиостанции подсветка экрана и клавиатуры мигает.

2. После того, как сигнал бедствия отослан, радиостанция следит за трансляцией по 16 и 70 каналу, пока не будет принято подтверждение приема.

3. Если подтверждение приема средствами DSC не получено, сигнал бедствия повторяется каждые 4 мин, пока оно не придет.

4. Если средствами DSC получено подтверждение приема сигнала бедствия, раздается звуковой аварийный сигнал, и автоматически осуществляется переход на канал 16. На дисплее отображается MMSI судна, откликнувшегося на сигнал бедствия.

RECEIVED ACK: сигнал подтверждения приема получен.

RECEIVED RLY: от другого судна или береговой станции получен ретранслированный сигнал подтверждения приема.

5. Нажать переключатель **PTT** и сообщить свои фамилию и имя, название судна, число людей на борту, описать характер бедствия и сказать «прием», а затем ждать ответа от радиостанции, приславшей подтверждение.

```
!DISTRESS ALERT!  
Nature of:Undesignated  
Position: 50° 37.660 N  
          000° 55.989 E  
POS Time: 10:00  
  
Time for 3 sec
```

```
!DISTRESS ALERT!  
Nature of:Undesignated  
Position: 50° 37.660 N  
          000° 55.989 E  
POS Time: 10:00  
  
Transmitting
```





```
!DISTRESS ALERT!  
Nature of:Undesignated  
Position: 50° 37.660 N  
          000° 55.989 E  
POS Time: 10:00  
TX in: 02:25  
Wait for ACK  
  
[PAUSE] [CANCEL]
```

```
!DISTRESS ALERT!  
Received Acknowledged  
Name:USCG  
ID:101234567  
Since: 00:15  
  
[OK]
```

Передача средствами DSC сигнала бедствия с описанием его характера

Радиостанция **GX2200E** способна передавать средствами DSC сигнал бедствия, в котором характер происшествия отнесен к следующим категориям:





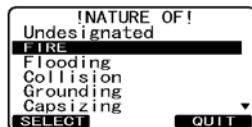
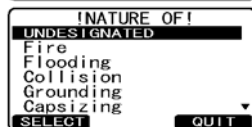
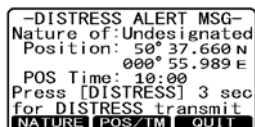



Undesignated (Не из списка), Fire (Пожар), Flooding (Затопление), Collision (Столкновение), Grounding (Посадка на мель), Capsizing (Перевоорачивание), Sinking (Утопление), Adrift (Дрейф), Abandoning (Оставление), Piracy (Пиратство) и MOB (Человек за бортом).

1. Нажать клавишу . Появится «DSC Menu» (Меню DSC).
2. Вращая ручку **CH**, выбрать «DISTRESS ALERT MSG» (ТРЕВОЖНОЕ СООБЩЕНИЕ С СИГНАЛОМ БЕДСТВИЯ).
3. Нажать функциональную клавишу  (ВЫБРАТЬ). (Чтобы отменить, воспользоваться  (ВЫЙТИ)). На дисплее появится меню «DISTRESS ALERT MSG» (ТРЕВОЖНОЕ СООБЩЕНИЕ С СИГНАЛОМ БЕДСТВИЯ).
4. Нажать функциональную клавишу  (ХАРАКТЕР), а затем повернуть ручку **CH** и указать категорию бедствия. Категории бедствия: Fire (Пожар), Flooding (Затопление), Collision (Столкновение), Grounding (Посадка на мель), Capsizing (Перевоорачивание), Sinking (Утопление), Adrift (Дрейф), Abandoning (Оставление), Piracy (Пиратство) и MOB (Человек за бортом).
5. Нажать функциональную клавишу  (ВЫБРАТЬ).
6. Прodelать шаги с 1 по 5, выполнив основные операции, описанные в предыдущем разделе.



Передача средствами DSC сигнала бедствия с вводом координат вручную

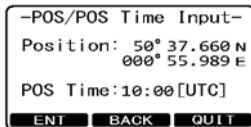
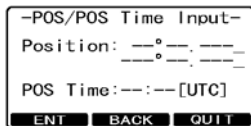
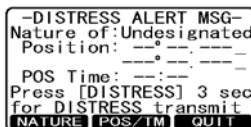
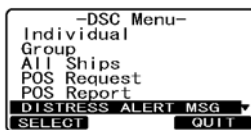

Если радиостанция **GX2200E** к приемнику GPS не подключена, прежде чем отсылать средствами DSC сигнал бедствия, широту и долготу собственного судна можно ввести вручную.

1. Нажать клавишу . Появится «DSC Menu» (Меню DSC).
2. Вращая ручку **CH**, выбрать «DISTRESS ALERT MSG» (ТРЕВОЖНОЕ СООБЩЕНИЕ С СИГНАЛОМ БЕДСТВИЯ).
3. Нажать функциональную клавишу  (ВЫБРАТЬ). (Чтобы отменить, воспользоваться  (ВЫЙТИ)). На дисплее появится меню «DISTRESS ALERT MSG» (ТРЕВОЖНОЕ СООБЩЕНИЕ С СИГНАЛОМ БЕДСТВИЯ).
4. Нажать функциональную клавишу  (КООРДИНАТЫ И ВРЕМЯ).
5. Ввести время UTC в 24-часовом формате, а также широту и долготу своего судна. Вращая ручку **CH**, выбирать цифры и нажимать функциональную клавишу  (ВВОД), переводя курсор к следующему символу. Если допущена ошибка, курсор можно вернуть в предыдущую позицию, нажав функциональную клавишу  (НАЗАД).
6. Если операция завершена, нажать и удерживать функциональную клавишу  (ВВОД) в течение двух секунд, сохраняя параметры.
7. Нажать и удерживать клавишу , пока транслируется сигнал бедствия.
8. Прodelать шаги с 1 по 6, выполнив основные операции, описанные в предыдущем разделе.



Пауза при вызове DSC с сигналом бедствия

После передачи вызова DSC с сигналом бедствия, трансляция повторяется каждые 4 мин, пока эта операция не будет отменена пользователем, или радиостанция выключена и повторно включена. В радиостанции **GX2200E** предусмотрена возможность задержки (паузы) повторной передачи сигнала бедствия. Порядок действий при этом следующий.

1. После передачи сигнала бедствия, изображение на дисплее радиостанции будет такое, как показано справа. Глянув на этом изображение, можно заметить «TX IN: 02 : 25» (ПЕРЕДАЧА ЧЕРЕЗ 0:25). Это время, когда радиостанция повторно передаст вызов DSC с сигналом бедствия.
2. Чтобы задержать повторную передачу вызова DSC, нажать функциональную клавишу  (ПАУЗА).
3. Чтобы возобновить обратный отсчет до трансляции вызова DSC с сигналом бедствия, нажать функциональную клавишу  (ВОЗОБНОВИТЬ).

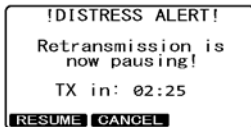
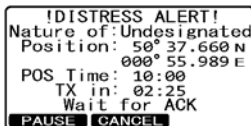

Отмена вызова DSC с сигналом бедствия

Если вызов DSC с сигналом бедствия был совершен по ошибке, радиостанция **GX2200E** позволяет послать другим судам отменяющее сообщение.

Нажать функциональную клавишу **[F10]** (ОТМЕНИТЬ), а затем воспользоваться **[F11]** (ДА).

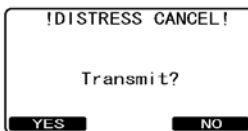
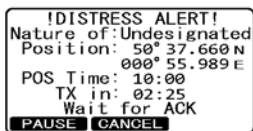

8.3.2 Прием вызова DSC с сигналом бедствия

1. После приема вызова DSC с сигналом бедствия раздается аварийный сигнал.
2. Чтобы прекратить подачу сигнала, нажать любую клавишу.
3. На дисплее отображаются координаты судна, терпящего бедствие. Чтобы отобразить дополнительные сведения о судне, терпящем бедствие, повернуть ручку **CH** против часовой стрелки (см. второе отображение).

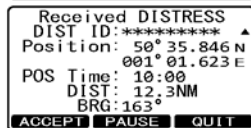
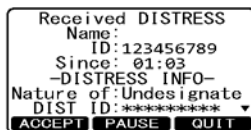

На дисплее будут предложены на выбор 3 функциональные клавиши. Эти три варианта выбора описаны ниже:

[F10] (ПРИНЯТЬ). Если нажать эту клавишу, вызов DSC с сигналом бедствия будет принят, кроме того, произойдет переключение на 16 канал.



Примечание: Если клавиша не была нажата в течение 10 с или дольше, радиостанция автоматически переключается на 16 канал.

[F11] (ПАУЗА). Если нажать эту клавишу, автоматическое переключение на 16 канал будет временно отменено.

[F12] (ВЫЙТИ). Если нажать эту клавишу, автоматическое переключение на 16 канал будет отменено, и произойдет возврат на выбранный прежде рабочий канал.

4. Нажать функциональную клавишу **[F13]** (ОБСЕРВОВАННАЯ ТОЧКА) и войти в меню «Waypoint Input» (Ввод обсервованной точки). Затем набрать желательное имя обсервованной точки (до 11 символов) так, как это описано выше (выбирать буквы и цифры поворотом ручки **CH** и переводить курсор вперед или назад, нажимая функциональную клавишу **[F14]** (ВВОД) или **[F15]** (НАЗАД), соответственно). ID (идентификатор) представляет собой MMSI судна, терпящего бедствие.



5. Завершив ввод имени обсервованной точки, нажать и удерживать функциональную клавишу  (ВВОД), пока отображение не будет заменено экраном с данными по этой точке. На дисплее отражены дистанция и курс до терпящего бедствие судна. Кроме того, последний показан на компасе в виде точки (●).
6. Чтобы прекратить прокладку до обсервованной точки, нажать любую функциональную клавишу, а затем воспользоваться  (СТОП). Радиостанция переключается в нормальный режим.

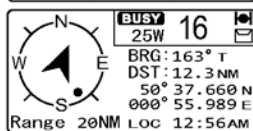
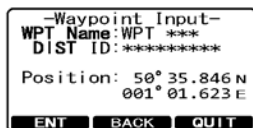

ПРИМЕЧАНИЕ

Следует продолжить контроль канала 16, поскольку береговой станции может потребоваться помощь при попытке спасения.

ПРИМЕЧАНИЕ

Если есть непрочитанный сигнал бедствия, на дисплее появляется значок «». Непрочитанные сигналы бедствия можно просмотреть в журнале DSC, см. раздел «8.13.2 Просмотр зарегистрированных вызовов DSC с сигналами бедствия».







8.4 ВЫЗОВ, ОБРАЩЕННЫЙ КО ВСЕМ СУДАМ

Функция вызова всех судов позволяет связаться со всеми абонентами, располагающими аппаратурой DSC, независимо от того, если ли их MMSI в справочнике индивидуальных вызовов. Кроме того, для вызова можно установить приоритет «Urgency» (Срочный) или «Safety» (Связанный с безопасностью).

СРОЧНЫЙ (URGENCY) вызов: Этот тип вызова применяют, если судно на деле бедствие не терпит, но есть проблема, способная повлечь аварийную ситуацию. Этот вызов — аналог сигнала «PAN PAN, PAN PAN, PAN PAN», транслируемого по каналу 16.

Вызов, СВЯЗАННЫЙ С БЕЗОПАСНОСТЬЮ (SAFETY): Этот тип вызова применяют, чтобы передавать другим судам информацию, связанную с безопасностью мореплавания. Подобное сообщение, как правило, содержит сведения об опаздывающих судах, обломках в воде, утрате навигационных средств или важные метеорологические данные. Этот вызов то же самое, что передача «Securite, Securite, Securite».

8.4.1 Передача вызова, адресованного всем судам

1. Нажать клавишу . Появится «DSC Menu» (Меню DSC).
2. Вращая ручку **CH**, выбрать «All SHIPS» (ВСЕМ СУДАМ).
3. Нажать функциональную клавишу  (ВЫБРАТЬ). (Чтобы отменить, воспользоваться  (ВЫЙТИ)).
4. Вращая ручку **CH**, указать характер вызова («SAFETY» (СВЯЗАННЫЙ С БЕЗОПАСНОСТЬЮ) или «URGENCY» (СРОЧНЫЙ)), а затем нажать функциональную клавишу  (ВЫБРАТЬ).
5. Вращая ручку **CH**, указать рабочий канал, по которому желательно осуществлять связь, а затем нажать функциональную клавишу  (ВЫБРАТЬ).
6. Нажать функциональную клавишу  (ДА) и передавать обращенные ко всем судам вызовы, выбранного типа.
7. После того, как вызов всем судам передан, радиостанция переключается на выбранный канал.
8. Прослушать канал, убедиться, что он не занят, а затем нажать тангенту микрофона и, в зависимости от приоритета вызова, произнести «PAN PAN, PAN PAN, PAN PAN» или «Securite, Securite, Securite».
9. Нажать функциональную клавишу  (ВЫЙТИ) и покинуть меню вызовов, адресованных всем судам.

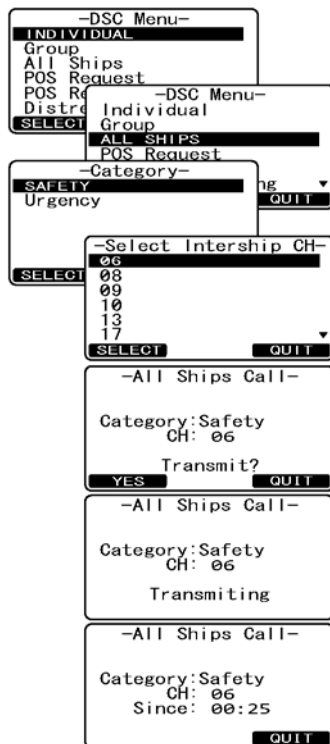

8.4.2 Прием вызова, адресованного всем судам

1. Как только принят вызов, обращенный ко всем судам, раздаётся аварийный сигнал.

На дисплее отображается MMSI источника, передающего вызов всем судам, а радиостанция переходит на запрошенный канал через 10 с.

2. Чтобы прекратить подачу сигнала, нажать любую клавишу.

3. Контролировать запрошенный канал, пока голосовая связь со всеми судами не будет завершена.

На дисплее будут предложены на выбор 3 функциональные клавиши. Эти три варианта выбора описаны ниже:

[Кнопка] (ПРИНЯТЬ). Если нажать эту клавишу, вызов DSC, адресованный всем судам, будет принят, кроме того, произойдет переключение на запрошенный канал.

Примечание: Если клавиша не была нажата в течение 30 с или дольше, радиостанция автоматически переключается на запрошенный канал.

[Кнопка] (ПАУЗА). Если нажать эту клавишу, автоматическое переключение на запрошенный канал будет временно отменено.

Примечание: В некоторых случаях автоматическое переключение на запрошенный канал может нарушить осуществляемую связь. Эта функция позволяет коммерческим пользователям задерживать переключение каналов и оставаться на рабочем, который был выбран до того, как произошел прием вызова, адресованного всем судам.

[Кнопка] (ВЫЙТИ). Если нажать эту клавишу, автоматическое переключение канала будет отменено, и произойдет возврат на выбранный прежде рабочий.

4. Нажать клавишу **[Кнопка]** (ВЫЙТИ) и вернуться к отображению каналов.

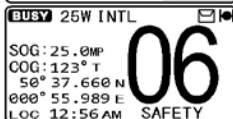
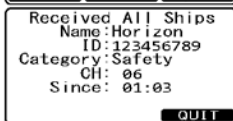
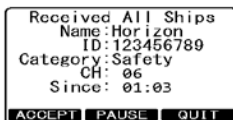

ПРИМЕЧАНИЕ







Если есть непрочитанный сигнал бедствия, на дисплее появляется значок «✉». Непрочитанные вызовы, адресованные всем судам, можно просмотреть в журнале DSC, см. раздел «8.13.3 Просмотр прочих зарегистрированных вызовов».

8.5 ИНДИВИДУАЛЬНЫЙ ВЫЗОВ

Данная функция позволяет радиостанции **GX2200E** соединяться с другими судами средствами DSC ОБЧ и автоматически переключать канал приема на желательный для связи. Эта функция напоминает вызов судна по каналу 16 с запросом на переход на другой (монополюбно используемый двумя станциями). Можно запрограммировать до 80 отдельных контактов.

8.5.1 Настройка справочника индивидуальных вызовов и запросов координат

В радиостанции **GX2200E** есть справочник DSC, позволяющий запоминать ФИО людей и номера MMSI (идентификаторы морской мобильной связи), связанные с судами, на которые желательно передавать индивидуальные вызовы, автоматические опросы, запросы координат, отчеты о местоположении и прочее. Чтобы передать индивидуальный вызов, необходимо запрограммировать в справочнике сведения о лицах, с которыми желательно связываться, точно также, как в сотовом телефоне.

1. Нажать и удерживать клавишу , пока не появится меню «Setup Menu» (Меню настройки).
2. Вращая ручку **CH**, выбрать меню «DSC SETUP» (НАСТРОЙКА DSC).
3. Нажать функциональную клавишу  (ВЫБРАТЬ), а затем указать «INDIVIDUAL DIRECTORY» (ИНДИВИДУАЛЬНЫЙ СПРАВОЧНИК), воспользовавшись для этого ручкой **CH**.
4. Нажать функциональную клавишу  (ВЫБРАТЬ).
5. Указать «ADD», воспользовавшись для этого ручкой **CH**, а затем нажать  (ВЫБРАТЬ).
6. Вращая ручку **CH**, совершить прокрутку до первой буквы названия судна или ФИО человека, которых желательно поместить в справочник.
7. Нажать функциональную клавишу  (ВВОД) и запомнить первую букву названия, перейдя при этом к следующей справа.
8. Повторять шаги 6 и 7, пока название или ФИО не будут сформированы. В названии может быть до одиннадцати букв. Если их меньше, нажать функциональную клавишу  (ВВОД) и перейти на следующее поле. Этот метод также применим, чтобы вставить в название пробел.



Если в названии при вводе была допущена ошибка, многократно нажимать функциональную клавишу [] (НАЗАД), пока не будет выбран неверный символ, а затем повернуть ручку **CH** и исправить введенное.

9. Введя одиннадцатую литеру или пробел, нажать и удерживать функциональную клавишу [] (ВВОД), после чего произойдет переход к вводу номера MMSI.
10. Вращая ручку **CH**, прокручивать цифры от 0 до 9. Чтобы ввести желательную цифру и перейти на одно поле вправо, нажать функциональную клавишу [] (ВВОД). Повторять эти действия, пока не будут введены все девять разрядов номера MMSI.

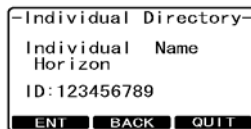

Если при вводе номера MMSI была допущена ошибка, многократно нажимать функциональную клавишу [] (НАЗАД), пока не будет выбрана неверная цифра, а затем повернуть ручку **CH** и исправить введенное.

11. Чтобы запомнить введенные данные, нажать и удерживать функциональную клавишу [] (ВВОД).
12. Чтобы ввести следующий индивидуальный адрес, повторить шаги с 5 по 11.
13. Троекратно нажать функциональную клавишу [] (ВЫЙТИ) и вернуть радиостанцию к работе.

8.5.2 Настройка ответа при индивидуальном вызове



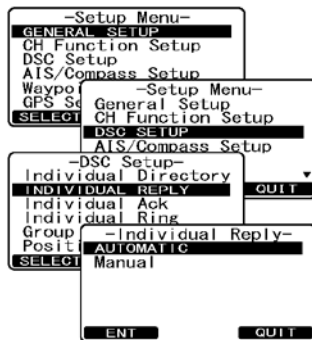

Этот пункт меню позволяет настраивать радиостанцию на автоматический или ручной (стандартная настройка, используемая по умолчанию) отклик на индивидуальные вызовы DSC с запросом переключения на канал голосовой связи. Если выбран «Manual» (Ручной), отображается MMSI вызывающего судна, что позволяет увидеть, «кто звонит». Эта функция напоминает идентификатор звонящего на сотовом телефоне.

1. Нажать и удерживать клавишу [CALL MENU], пока не появится меню «Setup Menu» (Меню настройки).
2. Вращая ручку **CH**, выбрать меню «DSC SETUP» (НАСТРОЙКА DSC).
3. Нажать функциональную клавишу [], а затем указать «INDIVIDUAL REPLY» (ИНДИВИДУАЛЬНЫЙ ОТВЕТ), воспользовавшись для этого ручкой **CH**.
4. Нажать функциональную клавишу [] (ВЫБРАТЬ).
5. Вращая ручку **CH**, выбрать «AUTOMATIC» (АВТОМАТИЧЕСКИЙ) или «MANUAL» (РУЧНОЙ).
6. Нажать функциональную клавишу [] (ВЫБРАТЬ) и запомнить указанную настройку.
7. Дважды нажать функциональную клавишу [] (ВЫЙТИ) и вернуть радиостанцию к работе.



8.5.3 Включение подтверждения приема индивидуального вызова

В радиостанции можно выбирать, включить ли ответное сообщение — «Able» (Можно) (стандартная настройка, используемая по умолчанию) или выключить — «Unable» (Нельзя), если для индивидуального ответа задано «AUTOMATIC» (АВТОМАТИЧЕСКИЙ) (см. предыдущий раздел).





1. Нажать и удерживать клавишу , пока не появится меню «Setup Menu» (Меню настройки).
2. Вращая ручку **CH**, выбрать меню «DSC SETUP» (НАСТРОЙКА DSC).
3. Нажать функциональную клавишу  (ВЫБРАТЬ), а затем указать «INDIVIDUAL ACK» (ИНДИВИДУАЛЬНОЕ ПОДТВЕРЖДЕНИЕ ПРИЕМА), воспользовавшись для этого ручкой **CH**.
4. Нажать функциональную клавишу  (ВЫБРАТЬ).
5. Вращая ручку **CH**, выбрать «ABLE TO COMPLY» (МОЖНО ИСПОЛНИТЬ) или «UNABLE» (НЕЛЬЗЯ).
6. Нажать функциональную клавишу  (ВВОД) и запомнить выбранную настройку.
7. Дважды нажать функциональную клавишу **E3Q** и вернуть радиостанцию к работе.



8.5.4 Передача индивидуального вызова

Данная функция позволяет пользователю связываться с другим судном при помощи радиостанции DSC. Эта функция сходна с вызовом судна по 16 каналу с запросом на переход к другому.

Индивидуальный вызов по справочнику

1. Нажать клавишу . Появится «DSC Menu» (Меню DSC).
2. Вращая ручку **CH**, выбрать «INDIVIDUAL» (ИНДИВИДУАЛЬНЫЙ). (Чтобы отменить, нажать функциональную клавишу  (ВЫЙТИ)).
3. Нажать функциональную клавишу  (ВЫБРАТЬ). Радиостанция издаст звуковой сигнал, и появятся последние индивидуальные вызовы.
4. Вращая ручку **CH**, выбрать индивидуального абонента, с которым желательно связаться. Нажать функциональную клавишу  (НОВЫЙ ИДЕНТИФИКАТОР). Это позволит выбрать индивидуального абонента, которого на дисплее нет.
5. Нажать функциональную клавишу  (ВЫБРАТЬ), а затем повернуть ручку **CH** и указать характер вызова («ROUTINE» (ОБЫЧНЫЙ), «SAFETY» (СВЯЗАННЫЙ С БЕЗОПАСНОСТЬЮ) или «URGENCY» (СРОЧНЫЙ)).

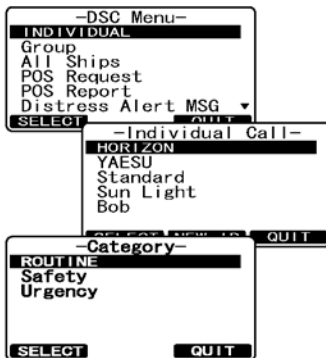

- Нажать функциональную клавишу [RECALL] (ВЫБРАТЬ), а затем повернуть ручку **CH** и указать рабочий канал, по которому желательно осуществлять связь, после чего вновь воспользоваться [RECALL].
- Нажать функциональную клавишу [CALL] (ДА) и передать индивидуальный сигнал DSC.
- Если принято подтверждение индивидуального вызова, канал с установленной связью автоматически заменяется выбранным выше, на шаге 6. при этом раздается вызывной тональный сигнал.
- Нажать функциональную клавишу [EXIT] (ВЫЙТИ). Это позволит прослушать канал. Убедившись, что он свободен, воспользоваться переключателем **PTT** на микрофоне и поговорить с другим судном.

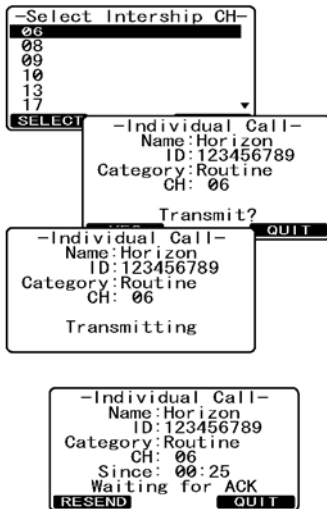

Индивидуальный вызов с вводом MMSI вручную

Чтобы связываться, не обращая к индивидуальному справочнику, номер MMSI можно вводить вручную.

- Нажать клавишу [CALL MMSI]. Появится «DSC Menu» (Меню DSC).
- Вращая ручку **CH**, выбрать «INDIVIDUAL» (ИНДИВИДУАЛЬНЫЙ). (Чтобы отменить, нажать функциональную клавишу [EXIT] (ВЫЙТИ)).
- Нажать функциональную клавишу [RECALL] (ВЫБРАТЬ). Радиостанция издаст звуковой сигнал, и появятся последние индивидуальные вызовы.
- Нажать функциональную клавишу [RECALL] (НОВЫЙ ИДЕНТИФИКАТОР), а затем выбрать «MANUAL» (ВРУЧНУЮ), воспользовавшись для этого ручкой **CH**.
- Нажать функциональную клавишу [RECALL] (ВЫБРАТЬ).
- Вращая ручку **CH**, указать первую цифру MMSI, по которому желательно связаться, а затем нажать [RECALL] (ВЫБРАТЬ) и перейти к следующей позиции.
- Повторять шаг 6, пока номер MMSI не будет задан (девять цифр). Если при вводе номера MMSI была допущена ошибка, многократно нажимать функциональную клавишу [RECALL] (НАЗАД), пока не будет выбрана неверная цифра, а затем повернуть ручку **CH** и исправить введенное.
- Закончив ввод номера MMSI, нажать и удерживать функциональную клавишу [RECALL] (ВЫБРАТЬ).



9. Вращая ручку **CH**, указать характер вызова («ROUTINE» (ОБЫЧНЫЙ), «SAFETY» (СВЯЗАННЫЙ С БЕЗОПАСНОСТЬЮ) или «URGENCY» (СРОЧНЫЙ)), а затем нажать функциональную клавишу **[SELECT]** (ВЫБРАТЬ).
10. Вращая ручку **CH**, указать рабочий канал, по которому желательно осуществлять связь, а затем нажать функциональную клавишу **[SELECT]** (ВЫБРАТЬ).
11. Нажать функциональную клавишу **[YES]** (ДА) и передать индивидуальный сигнал DSC.
12. Если принято подтверждение индивидуального вызова, канал с установленной связью автоматически заменяется выбранным выше, на шаге 6. При этом раздается вызывной тональный сигнал.
13. Нажать функциональную клавишу **[QUIT]** (ВЫЙТИ). Это позволит прослушать канал. Убедившись, что он свободен, воспользоваться переключателем **PTT** на микрофоне и поговорить с другим судном.

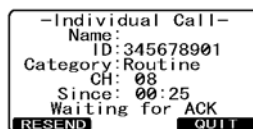
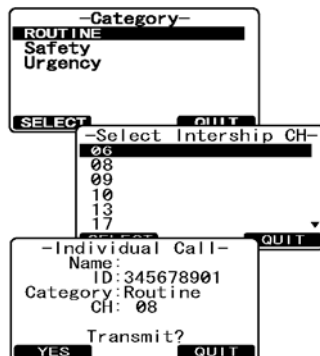

8.5.5 Прием индивидуального вызова

Если с другого судна получен индивидуальный вызов DSC, раздается тревожный звонок, а на дисплее отображаются сведения об этом абоненте. Работа и характер функций радиостанции различаются в зависимости параметров «Individual Reply» (Индивидуальный ответ) и «DSC Setup» (Настройка DSC).

Автоматический ответ:

1. Если получен индивидуальный вызов, раздается тревожный звонок. Радиостанция автоматически переключается на запрошенный канал. На дисплее отображается MMSI вызывающего судна.
2. Чтобы прекратить подачу сигнала, нажать любую клавишу.
3. Нажать на микрофоне переключатель **PTT** и говорить с другим судном.
4. Нажать функциональную клавишу **[QUIT]** (ВЫХОД) и вернуть радиостанцию к работе.

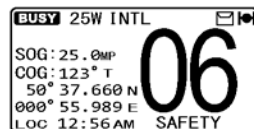
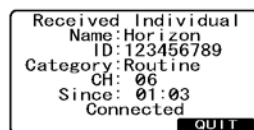

Ответ вручную:

1. Если получен индивидуальный вызов, раздается тревожный звонок.

На дисплее отображается MMSI судна, передающего индивидуальный вызов, а радиостанция переходит на запрошенный канал через 10 с.

2. Чтобы прекратить подачу сигнала, нажать любую клавишу.
3. Запрошенный канал следует контролировать, пока сообщение не будет завершено.

На дисплее будут предложены на выбор 3 функциональные клавиши. Эти три варианта выбора описаны ниже:

■ (ПРИНЯТЬ): если нажать эту клавишу, индивидуальный вызов DSC будет принят, кроме того, произойдет переключение на запрошенный канал.

Примечание: Если клавиша не была нажата в течение 30 с или дольше, радиостанция автоматически переключается на запрошенный канал.

■ (ПАУЗА): Если нажать эту клавишу, автоматическое переключение на запрошенный канал будет временно отменено.

Примечание: В некоторых случаях автоматическое переключение на запрошенный канал может нарушить осуществляемую связь. Эта функция позволяет коммерческим пользователям задерживать переключение каналов и оставаться на рабочем, который был выбран до того, как произошел прием вызова, адресованного всем судам.

■ (ВЫЙТИ): Если нажать эту клавишу, автоматическое переключение канала будет отменено, и произойдет возврат на выбранный прежде рабочий.

4. Нажать клавишу **G3D** и вернуться к отображению каналов.

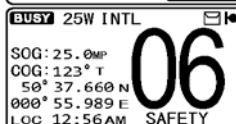
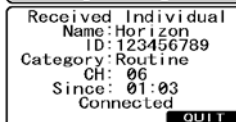
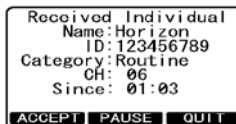





ПРИМЕЧАНИЕ

Если есть непрочитанный групповой вызов, на дисплее появляется значок «Q». Непрочитанные индивидуальные вызовы можно просмотреть в журнале DSC, см. раздел «8.12.3 Просмотр прочих зарегистрированных вызовов».





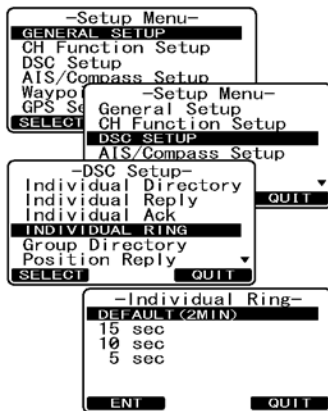

8.5.6 Настройка звонка при индивидуальном вызове

Если принят индивидуальный вызов, радиостанция звонит в течение 2 мин. Длительность звонка при индивидуальном вызове можно изменить.

1. Нажать и удерживать клавишу , пока не появится меню «Setup Menu» (Меню настройки).
2. Вращая ручку **CH**, выбрать меню «DSC SETUP» (НАСТРОЙКА DSC).
3. Нажать функциональную клавишу , а затем указать «INDIVIDUAL RING» (ИНДИВИДУАЛЬНЫЙ ЗВОНОК), воспользовавшись для этого ручкой **CH**.
4. Нажать функциональную клавишу , (ВЫБРАТЬ).
5. Вращая ручку **CH**, выбрать длительность звонка при индивидуальных вызовах.
6. Нажать функциональную клавишу  (ВВОД) и запомнить выбранную настройку.
7. Дважды нажать функциональную клавишу  (ВЫЙТИ) и вернуть радиостанцию к работе.



В радиостанции **GX2200E** есть возможность выключить звонок при индивидуальном вызове.

1. Нажать и удерживать клавишу , пока не появится меню «Setup Menu» (Меню настройки).
2. Вращая ручку **CH**, выбрать меню «DSC SETUP» (НАСТРОЙКА DSC).
3. Нажать функциональную клавишу , а затем указать «DSC BEEP» (ЗВУКОВОЙ СИГНАЛ DSC), воспользовавшись для этого ручкой **CH**.
4. Нажать функциональную клавишу , (ВЫБРАТЬ).
5. Вращая ручку **CH**, указать «Individual» (Индивидуальный), а затем нажать функциональную клавишу  (ВВОД).
6. Вращая ручку **CH**, указать «Off» (Выкл.).
7. Нажать функциональную клавишу  (ВВОД) и запомнить выбранную настройку.
8. Троекратно нажать функциональную клавишу  (ВЫЙТИ) и вернуть радиостанцию к работе.

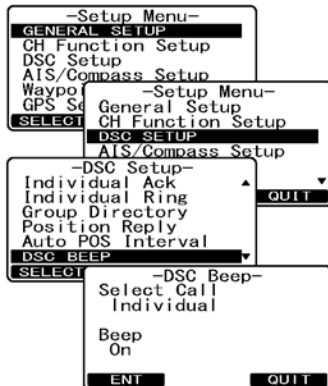

Чтобы вновь включить звонок, повторить вышеописанную процедуру, но на шаге 6 повернуть ручку **CH**, выбрав «On» (Вкл.).

8.6 ГРУППОВОЙ ВЫЗОВ

Эта функция позволяет пользователю связываться с группой конкретных судов (например, членов яхт-клуба), используя для этого радиостанцию DSC с возможностью группового вызова, предусматривающей автоматическое переключение на желательный канал для голосовой связи. Данная функция весьма полезна для яхт-клубов, а также судов, совершающих совместное плавание, позволяя делать коллективные объявления по заранее оговоренному каналу. Можно запрограммировать до 32 групповых MMSI.

8.6.1 Настройка группового вызова













Чтобы реализовать это, во всех радиостанциях ОБЧ с DSC судов, которые будут использовать данную функцию, следует запрограммировать одинаковый групповой MMSI (идентификатор морской мобильной связи). Чтобы понять, как программировать групповой MMSI, сначала следует усвоить это для судового MMSI.

Судовой MMSI: Первые три цифры судового MMSI, так называемая MID (группа мобильной идентификации), означает страну регистрации MMSI. Последние 6 разрядов предназначены для идентификации конкретного судна.

Пример судового MMSI: Если MMSI представляет собой «366123456», «366» — это MID, т. е. обозначение страны, а «123456» — идентификатор собственно судна.

Групповой MMSI:





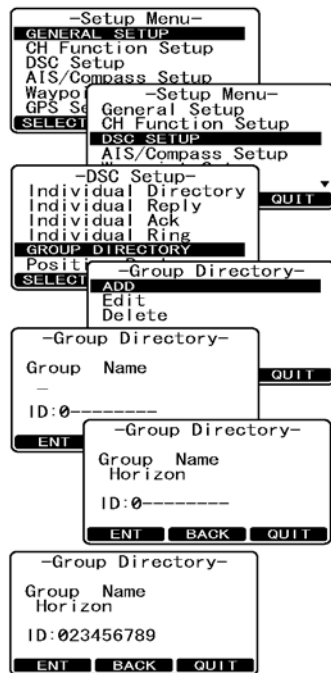

- FCC или иные организации, уполномоченные назначать судовые MMSI, групповые номера MMSI не присваивают.
- В соответствии с международными правилами первая цифра группового MMSI обязательно «0». Все радиостанции Standard Horizon настроены так, что при программировании группового MMSI первый разряд «0».
- Береговая охрана США (USCG) рекомендует во втором, третьем и четвертом разряде группового MMSI задавать MID судна, кодируя, таким образом, место дислокации последнего.
- Последние 5 цифр выбирают на усмотрение лиц, входящих в группу. Это важный шаг, поскольку все радиостанции группы должны содержать один и тот же групповой MMSI, иначе они не смогут связываться друг с другом. Есть вероятность того, что для какой-либо иной группы судов будет запрограммирован тот же групповой MMSI. Если подобное произойдет, следует попросту поменять одну или несколько цифр из числа последних 5 в групповом MMSI.

1. Нажать и удерживать клавишу , пока не появится меню «Setup Menu» (Меню настройки).
2. Вращая ручку **CH**, выбрать меню «DSC SETUP» (НАСТРОЙКА DSC).
3. Нажать функциональную клавишу , а затем указать «GROUP DIRECTORY» (ГРУППОВОЙ СПРАВОЧНИК), воспользовавшись для этого ручкой **CH**.
4. Нажать функциональную клавишу , а затем указать «ADD» (ДОБАВИТЬ), воспользовавшись для этого ручкой **CH**.
5. Нажать функциональную клавишу , (ВЫБРАТЬ).
6. Вращая ручку **CH**, совершить прокрутку до первой буквы названия группы, которую желательно поместить в справочник.
7. Нажать функциональную клавишу  (ВВОД) и запомнить первую букву названия, перейдя при этом к следующей справа.
8. Повторять шаги 6 и 7, пока название не будет сформировано. В названии может быть до одиннадцати букв. Если их меньше, нажать функциональную клавишу  (ВВОД) и перейти на следующее поле. Этот метод также применим, чтобы вставить в название пробел.
Если в названии при вводе была допущена ошибка, многократно нажимать функциональную клавишу  (НАЗАД), пока не будет выбран неверный символ, а затем повернуть ручку **CH** и исправить введенное.
9. Введя одиннадцатую литеру или пробел, нажать и удерживать функциональную клавишу  (ВВОД), после чего произойдет переход к вводу группового номера MMSI.
10. Вращая ручку **CH**, указать вторую цифру в номере MMSI (всего их девять, в качестве первой обязательно задан «0»), по которому желательно связываться, а затем нажать функциональную клавишу  (ВВОД) и перейти к следующему разряду. Повторять эти действия, пока не будут введены все восемь разрядов номера MMSI. Если при вводе номера MMSI была допущена ошибка, многократно нажимать функциональную клавишу  (НАЗАД), пока не будет выбрана неверная цифра, а затем повернуть ручку **CH** и исправить введенное.
11. Чтобы запомнить введенные данные, нажать и удерживать функциональную клавишу  (ВВОД).
12. Чтобы ввести следующий групповой адрес, повторить шаги с 5 по 11.
13. Троекратно нажать функциональную клавишу  (ВЫЙТИ) и вернуть радиостанцию к работе.



8.6.2 Передача группового вызова





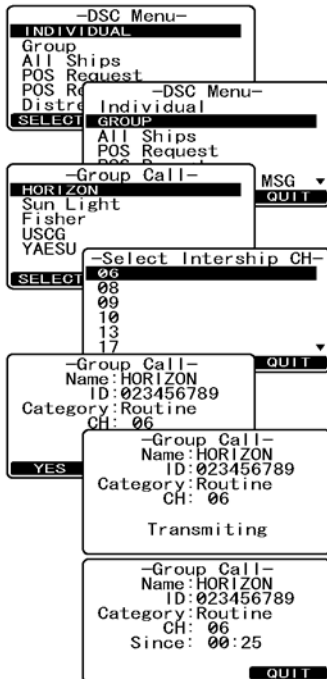





Групповой вызов по справочнику

1. Нажать клавишу . Появится «DSC Menu» (Меню DSC).
2. Вращая ручку **CH**, указать «GROUP» (ГРУППОВОЙ). (Чтобы отменить, нажать функциональную клавишу  (ВЫЙТИ)).
3. Нажать функциональную клавишу  (ВЫБРАТЬ). Радиостанция издаст звуковой сигнал, и появятся последние групповые вызовы.
4. Вращая ручку **CH**, указать группу, с которой желательно связаться. Нажать функциональную клавишу  (НОВЫЙ ИДЕНТИФИКАТОР). Это позволит выбрать группу, которой на дисплее нет.
5. Нажать функциональную клавишу  (ВЫБРАТЬ), а затем повернуть ручку **CH** и указать рабочий канал, по которому желательно осуществлять связь, после чего вновь воспользоваться .
6. Нажать функциональную клавишу  (ДА) и передать сигнал группового вызова.
7. Если сделан групповой вызов, изображение на дисплее будет такое, как на иллюстрации справа.
8. После того, как групповой вызов передан, все радиостанции группы переключаются на заданный канал.
9. Прослушать канал и, убедившись, что он не занят, нажать на микрофоне переключатель **PTT**, после чего вызвать другое судно, с которым желательно связаться.



Групповой вызов с вводом MMSI вручную

Эта функция позволяет связываться с группой судов, введя их групповой MMSI вручную.

1. Нажать клавишу . Появится «DSC Menu» (Меню DSC).
2. Вращая ручку **CH**, указать «GROUP» (ГРУППОВОЙ). (Чтобы отменить, нажать функциональную клавишу  (ВЫЙТИ)).
3. Нажать функциональную клавишу  (ВЫБРАТЬ). Радиостанция издаст звуковой сигнал, и появятся последние групповые вызовы.
4. Нажать функциональную клавишу  (НОВЫЙ ИДЕНТИФИКАТОР), а затем выбрать «MANUAL» (ВРУЧНУЮ), воспользовавшись для этого ручкой **CH**.
5. Нажать функциональную клавишу  (ВЫБРАТЬ).
6. Вращая ручку **CH**, указать первую цифру в номере MMSI (всего их девять, в качестве первой обязательно задан «0»), по которому желательно связываться, а затем нажать функциональную клавишу  (ВЫБРАТЬ) и перейти к следующему разряду.
7. Повторять шаг 6, пока номер MMSI не будет задан. Если при вводе номера MMSI была допущена ошибка, многократно нажимать функциональную клавишу  (НАЗАД), пока не будет выбрана неверная цифра, а затем повернуть ручку **CH** и исправить введенное.
8. Закончив ввод номера MMSI, нажать и удерживать функциональную клавишу  (ВЫБРАТЬ).
9. Вращая ручку **CH**, указать рабочий канал, по которому желательно осуществлять связь, а затем нажать функциональную клавишу  (ВЫБРАТЬ).
10. Нажать функциональную клавишу  (ДА) и передать сигнал группового вызова.
11. После того, как групповой вызов передан, все радиостанции группы переключаются на заданный канал.
12. Прослушать канал и, убедившись, что он не занят, нажать переключатель **PTT**, после чего через микрофон передать группе судов голосовое сообщение.

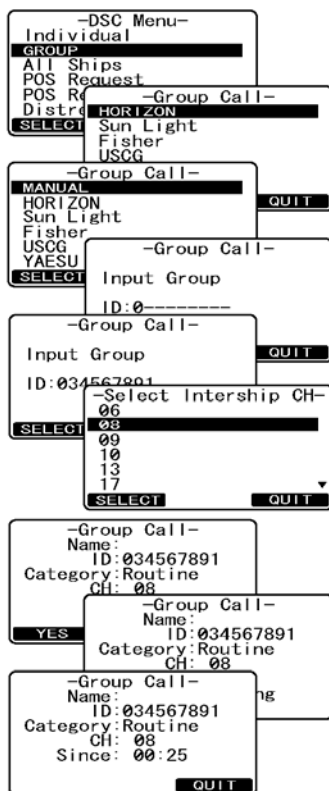

8.6.3 Прием группового вызова

1. Если принят групповой вызов, радиостанция **GX2200E** издает тревожный звонок.
2. На дисплее отображается групповой номер MMSI.
3. Чтобы прекратить подачу сигнала, нажать любую клавишу.

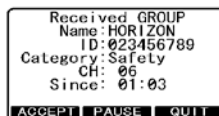

4. Прослушать по каналу сообщение лица, совершившего групповой вызов. На дисплее будут предложены на выбор 3 функциональные клавиши. Эти три варианта выбора описаны ниже:

■ (ПРИНЯТЬ): Если нажать эту клавишу, групповой вызов будет принят, кроме того, произойдет переключение на запрошенный канал.

Примечание: Если клавиша не была нажата в течение 30 с или дольше, радиостанция автоматически переключается на запрошенный канал.

■ (ПАУЗА): Если нажать эту клавишу, автоматическое переключение на запрошенный канал будет временно отменено.

■ (ВЫЙТИ): Если нажать эту клавишу, автоматическое переключение канала будет отменено, и произойдет возврат на выбранный прежде рабочий.

5. Если желательно ответить, проконтролировать канал и, убедившись, что он не занят, нажать переключатель **РТТ**, после чего через микрофон передать группе судов голосовое сообщение.

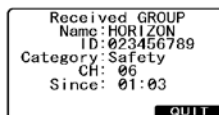







6. Нажать функциональную клавишу **CQQ** и вернуть радиостанцию к работе.

ПРИМЕЧАНИЕ

Если есть непрочитанный групповой вызов, на дисплее появляется значок «☒». Непрочитанные групповые вызовы можно просмотреть в журнале DSC, см. раздел «8.13.3 Просмотр прочих зарегистрированных вызовов».

8.6.4 Настройка звонка при групповом вызове

В радиостанции **GX2200E** есть возможность выключить звонок при групповом вызове.

1. Нажать и удерживать клавишу , пока не появится меню «Setup Menu» (Меню настройки).
2. Вращая ручку **CH**, выбрать меню «DSC SETUP» (НАСТРОЙКА DSC).
3. Нажать функциональную клавишу  (ВЫБРАТЬ), а затем указать «DSC BEEP» (ЗВУКОВОЙ СИГНАЛ DSC), воспользовавшись для этого ручкой **CH**.
4. Нажать функциональную клавишу  (ВЫБРАТЬ).
5. Вращая ручку **CH**, выбрать «Group» (Групповой), а затем нажать  (ВВОД).
6. Вращая ручку **CH**, указать «Off» (Выкл.).
7. Нажать функциональную клавишу  (ВВОД) и запомнить выбранную настройку.
8. Несколько раз нажать функциональную клавишу  (ВЫЙТИ) и вернуть радиостанцию к работе.

Чтобы вновь включить звонок, повторить вышеописанную процедуру, но на шаге 6 повернуть ручку **CH**, выбрав «On» (Вкл.).

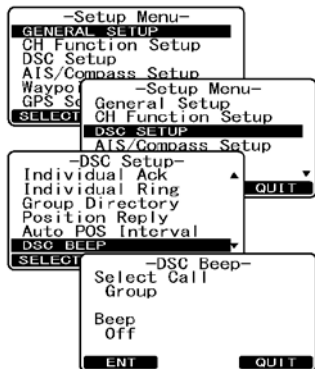

8.7 ЗАПРОС КООРДИНАТ





Усовершенствования DSC открыли возможность запрашивать местоположение другого судна и отображать его координаты на дисплее радиостанции **GX2200E**. В аппаратуре Standard Horizon эта функция получила дальнейшее развитие. Если какой-либо совместимый с радиостанцией **GX2200E** картплоттер GPS соединен с ней, полученные в результате опроса координаты судна отображаются на дисплее данного картплоттера. Это упрощает прокладку до места, где находится опрошенное судно. Это большое преимущество для тех, кто хочет узнать местоположение другого судна. Например, там может находиться приятель, занятый рыбной ловлей либо спутник по совместному путешествию.

ПРИМЕЧАНИЕ

На другом судне должен быть работающий приемник GPS, соединенный с радиостанцией DSC, которая не настроена, чтобы отклонять запросы координат. (Чтобы ввести информацию в индивидуальный справочник, см. раздел «8.5. ИНДИВИДУАЛЬНЫЙ СПРАВОЧНИК»).

8.7.1 Настройка ответа на запрос координат

Для радиостанции **GX2200E** можно задать, чтобы она отсылала собственные координаты на другое судно автоматически (стандартная настройка, используемая по умолчанию) или «вручную». Этот вариант важен для тех, для кого нежелательно, чтобы кто угодно, мог запрашивать координаты его судна. В ручном режиме на дисплее можно увидеть MMSI (идентификатор морской мобильной связи) или ФИО человека и принять решение, стоит ли посылать свои координаты на запросившее их судно.

1. Нажать и удерживать клавишу , пока не появится меню «Setup Menu» (Меню настройки).
2. Вращая ручку **CH**, выбрать меню «DSC SETUP» (НАСТРОЙКА DSC).
3. Нажать функциональную клавишу  (ВЫБРАТЬ), а затем указать «POSITION REPLY» (ОТВЕТ О МЕСТОПОЛОЖЕНИИ), воспользовавшись для этого ручкой **CH**.
4. Нажать функциональную клавишу  (ВЫБРАТЬ), а затем указать «AUTOMATIC» (АВТОМАТИЧЕСКИ) или «MANUAL» (ВРУЧНУЮ). В режиме «AUTOMATIC» (АВТОМАТИЧЕСКИ) после приема вызова DSC с запросом координат, радиостанция автоматически передает информацию о местоположении собственного судна. В режиме «MANUAL» (ВРУЧНУЮ), на дисплее радиостанции **GX2200E** отображается источник запроса координат. Чтобы отослать на запрашивающее судно данные о собственном местоположении, на радиостанции необходимо нажать функциональную клавишу  (ДА).

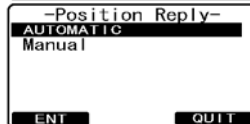
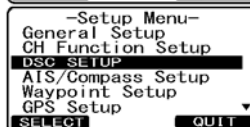
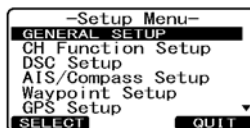

4. Вращая ручку **CH**, указать «MANUAL» (ВРУЧНУЮ), а затем нажать **[F1]** (ВЫБРАТЬ).
5. Вращая ручку **CH**, указать первую цифру номера MMSI (всего их девять), по которому желательно связаться, а затем нажать **[F1]** (ВЫБРАТЬ) и перейти к следующей.
6. Повторять шаг 5, пока номер MMSI не будет задан. Если при вводе номера MMSI была допущена ошибка, многократно нажимать функциональную клавишу **[F2]** (НАЗАД), пока не будет выбрана неверная цифра, а затем повернуть ручку **CH** и исправить введенное.
7. Закончив ввод номера MMSI, нажать и удерживать функциональную клавишу **[F1]** (ВЫБРАТЬ).
8. Нажать функциональную клавишу **[F3]** (ДА) и передать вызов DSC с запросом координат.
9. Когда радиостанция **GX2200E** принимает координаты с опрошенного судна, они отображаются на ее дисплее, а также передаются по протоколу NMEA на картплоттер GPS в составе предложений DSC и DSE.
10. Нажать функциональную клавишу **[F4]** (ВЫХОД) и вернуть радиостанцию к работе.

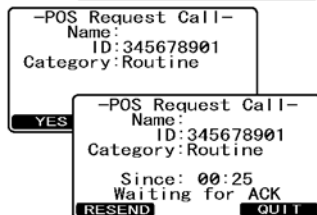
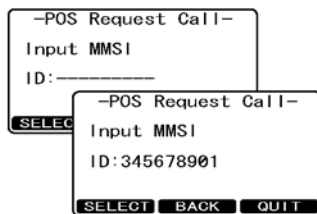
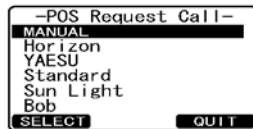

8.7.3 Прием запроса координат

Если с другого судна получен запрос координат, раздается тревожный звонок, а на дисплее отображаются сведения об этом абоненте. Работа и характер функций радиостанции различаются в зависимости параметров «Position Reply» (Ответ о местоположении) и «DSC Setup» (Настройка DSC).

Автоматический ответ:

1. Когда получен запрос координат, 4 раза раздается тревожный сигнал вызова. Затем координаты местоположения автоматически передаются на судно, которое запросило их.
2. Чтобы перейти с отображения в связи с запросом координат, нажать функциональную клавишу **[F4]** (ВЫХОД).

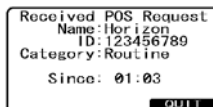







Ответ вручную:

1. Если с другого судна получен вызов с запросом координат, изображение на дисплее будет такое, как на иллюстрации справа.
2. Тревожный звонок раздается 4 раза. Чтобы отослать собственные координаты на судно, которое запросило их, нажать функциональную клавишу **REPLY** (ОТВЕТ). Либо можно покинуть экран с запросом координат, нажав функциональную клавишу **GOD**.



8.7.4 Настройка звонка при приеме запроса координат

В радиостанции **GX2200E** есть возможность выключить звонок при запросе координат.

1. Нажать и удерживать клавишу , пока не появится меню «Setup Menu» (Меню настройки).
2. Вращая ручку **CH**, выбрать меню «DSC SETUP» (НАСТРОЙКА DSC).
3. Нажать функциональную клавишу , а затем указать «DSC BEEP» (ЗВУКОВОЙ СИГНАЛ DSC), воспользовавшись для этого ручкой **CH**.
4. Нажать функциональную клавишу , а затем указать «POS REQUEST» (ЗАПРОС КООРДИНАТ), воспользовавшись для этого ручкой **CH**.
5. Нажать функциональную клавишу , а затем выбрать «Off» (Выкл.), воспользовавшись для этого ручкой **CH**.
6. Нажать функциональную клавишу , (ВВОД) и запомнить выбранную настройку.
7. Несколько раз нажать функциональную клавишу , (ВЫЙТИ) и вернуть радиостанцию к работе.



Чтобы вновь включить звонок, повторить вышеописанную процедуру, но на шаге 5 повернуть ручку **CH**, выбрав «On» (Вкл.).

8.8 СООБЩЕНИЕ О МЕСТОПОЛОЖЕНИИ







Эта функция сходна с запросом координат, однако она позволяет не получить сведения о положении другого судна, а передать ему собственные координаты. Чтобы радиостанция **GX2200E** могла отослать сведения о местоположении, координаты ее судна должен определить встроенный приемник GPS.

ПРИМЕЧАНИЕ

Чтобы рация **GX2200E** могла сделать вызов с отчетом о местоположении, в ее индивидуальном справочнике должны быть запрограммированы станции, которым желательно отсылать собственные координаты. Чтобы вести этот справочник, см. раздел «8.5.1 Настройка справочника индивидуальных вызовов и запросов координат».

8.8.1 Передача в системе DSC вызова с сообщением о местоположении

Вызов DSC с сообщением о местоположении по индивидуальному справочнику

1. Нажать клавишу . Появится «DSC Menu» (Меню DSC).
2. Вращая ручку **CH**, выбрать «POS REPORT» (ОТЧЕТ О МЕСТОПОЛОЖЕНИИ). (Чтобы отменить, нажать функциональную клавишу  (ВЫЙТИ)).
3. Нажать функциональную клавишу  (ВЫБРАТЬ).
4. Вращая ручку **CH**, указать название в справочнике, а затем нажать функциональную клавишу  (ВЫБРАТЬ).
5. Вращая ручку **CH**, указать характер вызова («ROUTINE» (ОБЫЧНЫЙ) или «SAFETY» (СВЯЗАННЫЙ С БЕЗОПАСНОСТЬЮ)), а затем нажать функциональную клавишу  (ВЫБРАТЬ).
6. Нажать функциональную клавишу  (ДА) и отослать свои координаты на выбранное судно.
7. Нажать функциональную клавишу  (ВЫХОД) и вернуть радиостанцию к работе.













ПРИМЕЧАНИЕ

Обычно для вызовов с отчетом о местоположении используют категорию «SAFETY» (СВЯЗАННЫЙ С БЕЗОПАСНОСТЬЮ). Однако в случае радиостанций некоторых устаревших моделей, которые не способны принимать вызовы с отчетом о местоположении категории «SAFETY» (СВЯЗАННЫЙ С БЕЗОПАСНОСТЬЮ), следует использовать «ROUTINE» (ОБЫЧНЫЙ).

Вызов DSC с отчетом о местоположении при вводе MMSI вручную

Эта функция позволяет отсылать свои координаты на другое судно с вводом его MMSI вручную.

1. Нажать клавишу . Появится «DSC Menu» (Меню DSC).
2. Вращая ручку **CH**, выбрать «POS REPORT» (ОТЧЕТ О МЕСТОПОЛОЖЕНИИ). (Чтобы отменить, нажать функциональную клавишу  (ВЫЙТИ)).
3. Нажать функциональную клавишу  (ВЫБРАТЬ). Радиостанция издаст звуковой сигнал, и появится меню вызовов с отчетом о местоположении.
4. Вращая ручку **CH**, указать «MANUAL» (ВРУЧНУЮ), а затем нажать функциональную клавишу  (ВЫБРАТЬ).
5. Вращая ручку **CH**, указать первую цифру MMSI, по которому желательно связаться, а затем нажать  (ВЫБРАТЬ) и перейти к следующей позиции.
6. Повторять шаг 5, пока номер MMSI не будет задан. Если при вводе номера MMSI была допущена ошибка, многократно нажимать функциональную клавишу  (НАЗАД), пока не будет выбрана неверная цифра, а затем повернуть ручку **CH** и исправить введенное.
7. Закончив ввод номера MMSI, нажать и удерживать функциональную клавишу  (ВЫБРАТЬ).
8. Вращая ручку **CH**, указать характер вызова («ROUTINE» (ОБЫЧНЫЙ) или «SAFETY» (СВЯЗАННЫЙ С БЕЗОПАСНОСТЬЮ)), а затем нажать функциональную клавишу  (ВЫБРАТЬ).
9. Нажать функциональную клавишу  (ДА) и отослать свои координаты на выбранное судно.
10. Нажать функциональную клавишу  (ВЫХОД) и вернуть радиостанцию к работе.

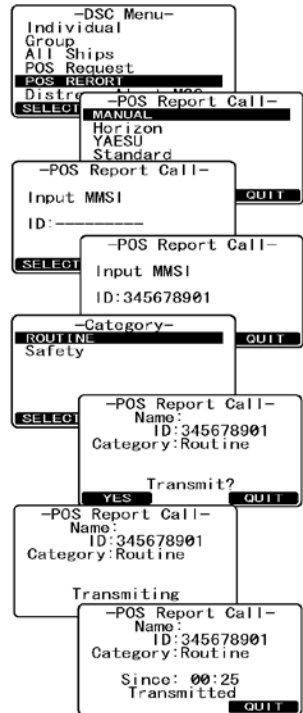

ПРИМЕЧАНИЕ

Обычно для вызовов с отчетом о местоположении используют категорию «SAFETY» (СВЯЗАННЫЙ С БЕЗОПАСНОСТЬЮ). Однако в случае радиостанций некоторых устаревших моделей, которые не способны принимать вызовы с отчетом о местоположении категории «SAFETY» (СВЯЗАННЫЙ С БЕЗОПАСНОСТЬЮ), следует использовать «ROUTINE» (ОБЫЧНЫЙ).

8.8.2 Прием средствами DSC вызова с сообщением о местоположении

Если другое судно передает свои координаты на радиостанцию **GX2200E**, происходит следующее:

1. Как только получен вызов, раздается звонок, кроме того, выводятся предложения по протоколу NMEA (DSC и DSE). Благодаря этому координаты могут быть отображены на картплоттере или компьютере.
2. Чтобы прекратить звонок, нажать любую клавишу.
3. Чтобы посмотреть сведения о местоположении станции, следует покрутить ручку **CH**.
4. Чтобы выйти из этого режима радиостанции, нажать функциональную клавишу **EHD**.

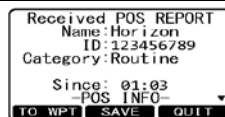

8.8.3 Прокладка по отчету о местоположении

Радиостанция **GX2200E** наделена возможностью выполнить прокладку до точки с координатами, полученными при вызове с отчетом о местоположении. Для этого используется отображение с компасом. Включить возможность прокладки до точки с координатами, полученными при вызове со сведениями о местоположении, можно, соблюдая представленный ниже порядок.

1. Приняв вызов с отчетом о местоположении, нажать функциональную клавишу **[REDACTED]** (ДО ОБСЕРВОВАННОЙ ТОЧКИ).
2. Чтобы начать прокладку, используя отображение с компасом, нажать и удерживать функциональную клавишу **[REDACTED]** (ВВОД), пока не появится страница с компасом. На дисплее будут отображены дистанция и курс до судна с полученными координатами, кроме того, на компасе оно будет обозначено точкой (●).

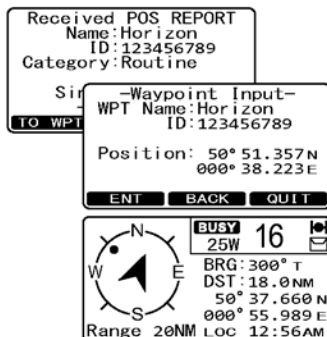

8.8.4 Прекращение прокладки по отчету о местоположении

1. Чтобы отобразить основные варианты выбора, нажать любую функциональную клавишу.
2. Нажать клавишу **[REDACTED]** (СТОП). Радиостанция прекратит прокладку до обсервованной точки, а на дисплее появится обычное отображение ОВЧ.

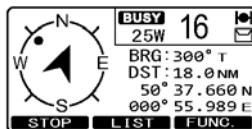

8.8.5 Сохранение данных из отчета о местоположении в виде обсервованной точки

Радиостанция **GX2200E** может сохранить в собственной памяти сведения о местоположении, полученные при вызове, в виде обсервованной точки.

1. Приняв вызов с отчетом о местоположении, нажать функциональную клавишу **[SAVE]** (СОХРАНИТЬ).
2. Вращая ручку **CH**, изменить первую букву в имени обсервованной точки и нажать функциональную клавишу **[ENTER]** (ВВОД).
3. Повторять шаг 2, пока имя обсервованной точки не будет введено.
4. Чтобы сохранить имя обсервованной точки в памяти, нажать и удерживать клавишу **[ENTER]** (ВВОД).

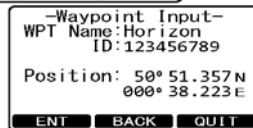
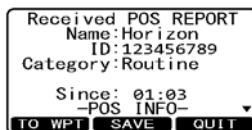

8.8.6 Прокладка до сохраненной обсервованной точки

1. Нажать и удерживать клавишу **[SETUP]**, пока не появится меню «Setup Menu» (Меню настройки).
2. Выбрать «GENERAL SETUP» (ОБЩАЯ НАСТРОЙКА), воспользовавшись для этого ручкой **CH**.
3. Нажать функциональную клавишу **[DISPLAY]** (ВЫБРАТЬ), а затем указать «DISPLAY» (ОТОБРАЗИТЬ), воспользовавшись для этого ручкой **CH**.
4. Нажать функциональную клавишу **[SELECT]** (ВЫБРАТЬ).
5. Вращая ручку **CH**, выбрать «WAYPOINT» (ОБСЕРВОВАННАЯ ТОЧКА) и нажать функциональную клавишу **[ENTER]** (ВВОД).
6. Вращая ручку **CH**, выбрать имя обсервованной точки и нажать функциональную клавишу **[ENTER]** (ВВОД).
7. Чтобы показать отображение с компасом и прокладку к обсервованной точке, нажать клавишу **[COMPASS]** (ВВОД). На дисплее отражены дистанция и курс до сохраненной обсервованной точки. Кроме того, она показана на компасе в виде точки (●).

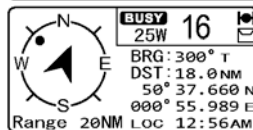
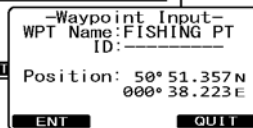
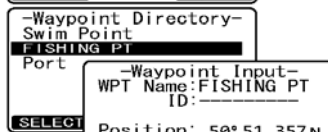
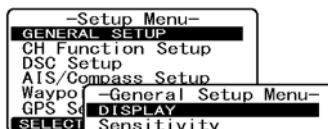

Чтобы прекратить прокладку к сохраненной обсервованной точке, проделать вышеописанные шаги с 1 по 5, исключив выбор «NORMAL» (НОРМАЛЬНОЕ) на 5.

8.8.7 Настройка звонка для сообщения о местоположении

В радиостанции **GX2200E** есть возможность выключить звонок, сопровождающий отчет о местоположении.



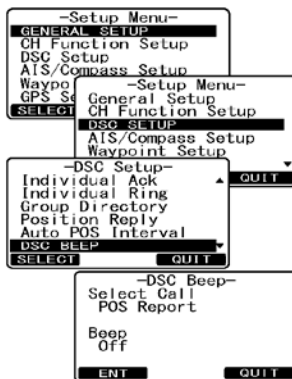



1. Нажать и удерживать клавишу **CALL** (ВЫЗОВ), пока не появится меню «Setup Menu» (Меню настройки).
2. Вращая ручку **CH**, выбрать меню «DSC SETUP» (НАСТРОЙКА DSC).
3. Нажать функциональную клавишу **[F1]** (ВЫБРАТЬ), а затем указать «DSC BEEP» (ЗВУКОВОЙ СИГНАЛ DSC), воспользовавшись для этого ручкой **CH**.
4. Нажать функциональную клавишу **[F1]** (ВЫБРАТЬ), а затем указать «POS Report» (ОТЧЕТ О МЕСТОПОЛОЖЕНИИ), воспользовавшись для этого ручкой **CH**.
5. Нажать функциональную клавишу **[F2]** (ВВОД), а затем выбрать «Off» (Выкл.), воспользовавшись для этого ручкой **CH**.
6. Нажать функциональную клавишу **[F2]** (ВВОД) и запомнить выбранную настройку.
7. Несколько раз нажать функциональную клавишу **[F2]** (ВЫЙТИ) и вернуть радиостанцию к работе.



Чтобы вновь включить звонок, повторить вышеописанную процедуру, но на шаге 5 повернуть ручку **CH**, выбрав «On» (Вкл.).

8.9 РУЧНОЙ ВВОД КООРДИНАТ GPS (ШИРОТЫ (LAT) И ДОЛГОТЫ (LON))

Широту и долготу своего судна, вводя вручную, можно отсылать даже из тех мест, где возможности для приема сигналов GPS у радиостанции **GX2200E** ограничены. Введенные вручную координаты будут переданы средствами DSC вместе с сигналом бедствия, запросом местоположения или отчетом о нем.

1. Нажать и удерживать клавишу , пока не появится меню «Setup Menu» (Меню настройки).
2. Вращая ручку **CH**, выбрать меню «GPS SETUP» (НАСТРОЙКА GPS).
3. Нажать функциональную клавишу , а затем указать «POSITION INPUT» (ВВОД КООРДИНАТ), воспользовавшись для этого ручкой **CH**.
4. Нажать функциональную клавишу , а изображение на дисплее станет, как на иллюстрации справа.
5. Ввести широту и долготу своего судна, а также время UTC в 24-часовом формате, используя для этого ручку **CH**. Вращая ручку **CH**, выбирать цифры и нажимать функциональную клавишу , переводя курсор к следующему символу. Если допущена ошибка, курсор можно вернуть в предыдущую позицию, нажав функциональную клавишу  (НАЗАД).
6. Нажать и удерживать функциональную клавишу  (ВВОД) и запомнить выбранную настройку.
7. Дважды нажать функциональную клавишу  (ВЫЙТИ) и вернуть радиостанцию к работе.

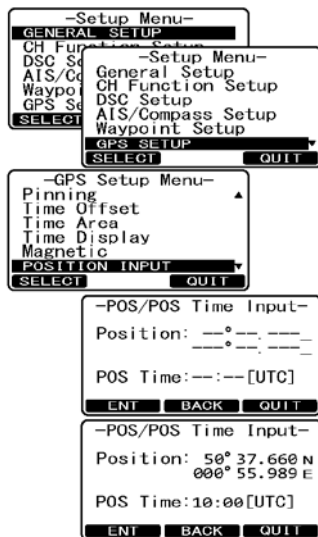





8.10 АВТОМАТИЧЕСКИЙ ОПРОС ПОЛОЖЕНИЯ

У радиы **GX2200E** есть возможность автоматически отслеживать четыре станции, заданные в индивидуальном справочнике.

Задать периодичность запросов координат можно, соблюдая следующий порядок.

8.10.1 Настройка периодичности опроса



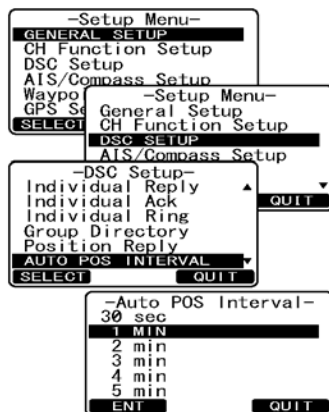

1. Нажать и удерживать клавишу , пока не появится меню «Setup Menu» (Меню настройки).
2. Вращая ручку **CH**, выбрать меню «DSC SETUP» (НАСТРОЙКА DSC).
3. Нажать функциональную клавишу , а затем указать «AUTO POS INTERVAL» (ПЕРИОДИЧНОСТЬ АВТОМАТИЧЕСКОГО ОПРОСА КООРДИНАТ), воспользовавшись для этого ручкой **CH**.
4. Нажать функциональную клавишу , (ВЫБРАТЬ).
5. Вращая ручку **CH**, указать желательный промежуток времени (30 с, 1, 2, 3, 4, 5, 10, 20, 30 и 40 мин), а затем нажать функциональную клавишу  (ВВОД).
6. Дважды нажать функциональную клавишу  (ВЫЙТИ) и вернуть радиостанцию к работе.





8.10.2 Выбор станций, подлежащих автоматическому опросу (отслеживанию)

ПРИМЕЧАНИЕ

В радиы для выбора станций задействован индивидуальный справочник. Прежде чем продолжить, ввести MMSI станций, которые желательно опрашивать, см. раздел «8.5.1 Настройка справочника индивидуальных вызовов и запросов координат».

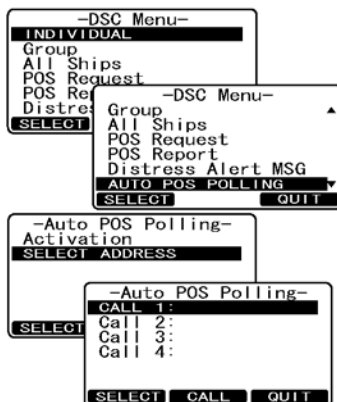



1. Нажать клавишу . Появится «DSC Menu» (Меню DSC).
2. Вращая ручку **CH**, указать «AUTO POS POLLING» (АВТОМАТИЧЕСКИЙ ОПРОС ПОЛОЖЕНИЯ), а затем нажать функциональную клавишу  (ВЫБРАТЬ).
3. Вращая ручку **CH**, указать «SELECT ADDRESS» (ЗАДАТЬ АДРЕС), а затем нажать функциональную клавишу  (ВЫБРАТЬ).
4. Будут предложены 4 вызывающие станции, указать «CALL 1» (ВЫЗОВ 1) и нажать функциональную клавишу  (ВЫБРАТЬ).

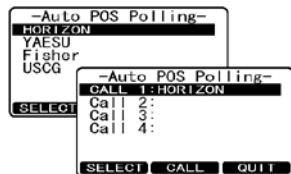

- На дисплее радиостанции будут отображены станции, запрограммированные в индивидуальном справочнике. Вращая ручку **CH**, указать желательную станцию и нажать функциональную клавишу  (ВЫБРАТЬ).
- Повторить шаги 4 и 5 для записей CALL 2 (ВЫЗОВ 2), CALL 3 (ВЫЗОВ 3) и CALL 4 (ВЫЗОВ 4).
- Завершив, трижды нажать функциональную клавишу **CSD** и сменить режим радиостанции.



8.10.3 Включение и выключение автоматического опроса положения

- Нажать клавишу . Появится «DSC Menu» (Меню DSC).
- Вращая ручку **CH**, указать «AUTO POS POLLING» (АВТОМАТИЧЕСКИЙ ОПРОС ПОЛОЖЕНИЯ), а затем нажать функциональную клавишу  (ВЫБРАТЬ).
- Вращая ручку **CH**, указать «ACTIVATION» (АКТИВАЦИЯ), а затем нажать функциональную клавишу  (ВЫБРАТЬ).
- Чтобы разрешить передачу в адрес станций, указать «START» (СТАРТ), а чтобы отключить — «STOP» (СТОП).
- Нажать функциональную клавишу  (ВВОД).
- Дважды нажать функциональную клавишу  (ВЫЙТИ) и вернуть радиостанцию к работе.

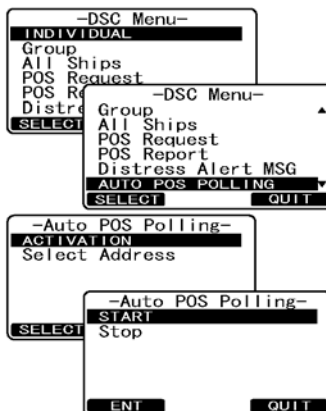

ПРИМЕЧАНИЕ

Как только радиостанция от вызванного судна принимает отчет о местоположении, на дисплее отображается картинка, показанная справа. Кроме того, картплоттер GPS в соответствии с протоколом NMEA 0183 получает предложения DSC и DSE.

Received POS REPLY
Name: Horizon
ID: 123456789
Category: Routine
Since: 01:03
-POS INFO-
QUIT

8.11 ПРОБНЫЙ ВЫЗОВ DSC

Эту функцию используют, чтобы установить связь с другим судном, оборудованным аппаратурой DSC, и обеспечить реализацию технологии DSC в радиостанции.

ПРИМЕЧАНИЕ





Чтобы воспользоваться данной возможностью, в радиостанции, которая будет принимать пробный вызов, должна быть предусмотрена также функция проверки DSC.

Чтобы совершить пробный вызов DSC, необходимо задать MMSI другого судна в индивидуальном справочнике или ввести вручную, соблюдая представленный ниже порядок.

8.11.1 Программирование MMSI в индивидуальном справочнике

См. раздел «8.5.1 Настройка справочника индивидуальных вызовов и запросов координат».

8.11.2 Пробный вызов DSC по индивидуальному справочнику

1. Нажать клавишу . Появится «DSC Menu» (Меню DSC).
2. Вращая ручку **CH**, указать «DSC TEST» (ПРОВЕРКА DSC), а затем нажать функциональную клавишу  (ВЫБРАТЬ).
3. Вращая ручку **CH**, указать название судна и нажать функциональную клавишу  (ВЫБРАТЬ).
4. Нажать функциональную клавишу  (ДА) и передать пробный вызов DSC другому судну.
5. Нажать функциональную клавишу  (ВЫХОД) и вернуть радиостанцию к работе.

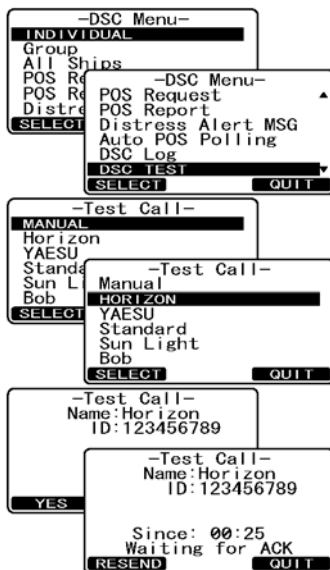







ПРИМЕЧАНИЕ

На радиостанции, принявшей ответ на пробный вызов с другого судна, раздаётся звонок, а на ее дисплее появляется отображение «TESTACK». Оно подтверждает, что пробный вызов был принят другой радиостанцией.

Received TEST ACK
Name: Horizon
ID: 123456789
Category: Routine
Since: 00:25

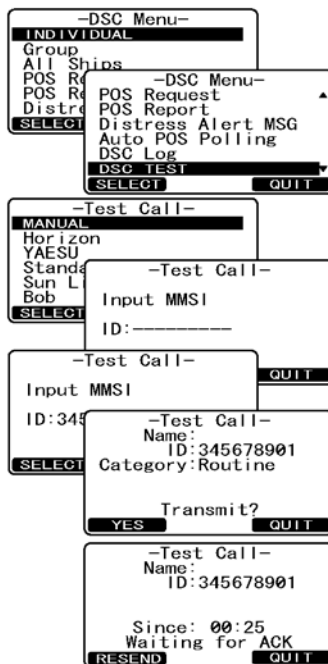

8.11.3 Пробный вызов DSC с вводом MMSI вручную

1. Нажать клавишу . Появится «DSC Menu» (Меню DSC).
2. Вращая ручку **CH**, указать «DSC TEST» (ПРОВЕРКА DSC), а затем нажать функциональную клавишу  (ВЫБРАТЬ).
3. Вращая ручку **CH**, указать «MANUAL» (ВРУЧНУЮ) и нажать функциональную клавишу  (ВЫБРАТЬ).
4. Вращая ручку **CH**, указать первую цифру MMSI и нажать функциональную клавишу  (ВЫБРАТЬ).
5. Повторять шаг 4, пока на дисплее не будут отображены все цифры номера MMSI.
6. Нажать и удерживать клавишу  (ВЫБРАТЬ), пока не отобразится страница пробного вызова.
7. Нажать функциональную клавишу  (ДА) и передать пробный вызов DSC другому судну.
8. Нажать функциональную клавишу  (ВЫХОД) и вернуть радиостанцию к работе.



ПРИМЕЧАНИЕ

На радиостанции, принявшей ответ на пробный вызов с другого судна, раздаётся звонок, а на ее дисплее появляется отображение «TEST ACK». Оно подтверждает, что пробный вызов был принят другой радиостанцией.





Received TEST ACK
Name:
ID:345678901
Category:Routine
Since: 00:25

8.12 ВЫЗОВ ОПРОСА

В радиостанции **GX2200E** есть возможность отслеживать другое судно.

8.12.1 Передача вызова опроса на другое судно





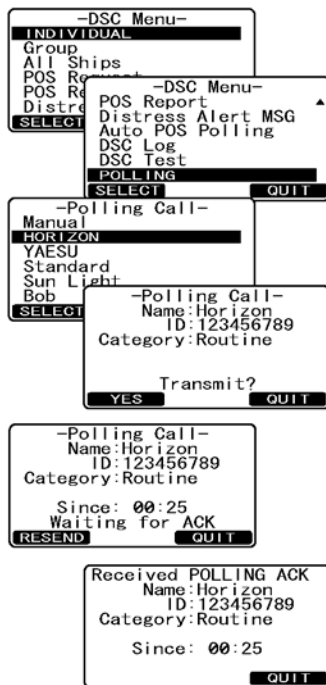



Вызова опроса по индивидуальному справочнику

1. Нажать клавишу . Появится «DSC Menu» (Меню DSC).
2. Вращая ручку **CH**, указать «POLLING» (ОПРОС), а затем нажать функциональную клавишу  (ВЫБРАТЬ).
3. Вращая ручку **CH**, указать название, помещенное в справочник индивидуальных вызовов и запросов координат, а затем нажать функциональную клавишу  (ВЫБРАТЬ).
4. Нажать функциональную клавишу  (ДА) и передать вызов опроса.
5. После передачи вызова опроса, пока ответный сигнал не получен, на дисплее отображается сообщение «Waiting for ACK». Это означает, что радиостанция **GX2200E** ожидает, чтобы вызванное судно прислало подтверждение приема.
6. Чтобы повторить вызов, нажать функциональную клавишу **RESEND** (ПОВТОРНАЯ ОТСЫЛКА).
7. Как только с опрошенного судна будет принято подтверждение, на дисплее радиостанции **GX2200E** появится картинка, изображенная справа.
8. Нажать функциональную клавишу  (ВЫХОД) и вернуть радиостанцию к работе.



Вызов опроса с вводом MMSI (вручную)

Эта функция позволяет устанавливать связь, вводя вручную MMSI судна, положение которого желательно отслеживать.

1. Нажать клавишу . Появится «DSC Menu» (Меню DSC).
2. Вращая ручку **CH**, указать «POLLING» (ОПРОС), а затем нажать функциональную клавишу  (ВЫБРАТЬ).
3. Вращая ручку **CH**, указать «MANUAL» (ВРУЧНУЮ) и нажать функциональную клавишу  (ВЫБРАТЬ).
4. Вращая ручку **CH**, указать первую цифру MMSI и нажать функциональную клавишу  (ВЫБРАТЬ).
5. Повторять шаг 4, пока на дисплее не будут отображены все цифры номера MMSI.
6. Если при вводе номера MMSI была допущена ошибка, многократно нажимать функциональную клавишу  (НАЗАД), пока не будет выбрана неверная цифра, а затем повернуть ручку **CH** и исправить введенное.
7. Закончив ввод номера MMSI, нажать и удерживать функциональную клавишу  (ВЫБРАТЬ).
8. Нажать функциональную клавишу  (ДА) и передать вызов опроса.
9. Нажать функциональную клавишу  (ВЫХОД) и вернуть радиостанцию к работе.

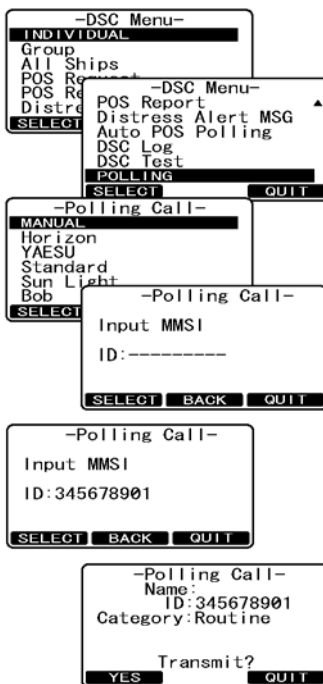

8.12.2 Прием вызова опроса

Если другое судно передает вызов опроса на радиостанцию **GX2200E**, происходит следующее:

1. Как только вызов опроса принят, радиостанция автоматически передает отклик на судно, отправившее его.
2. Чтобы покинуть экран с вызовом опроса, нажать функциональную клавишу  (ВЫЙТИ).

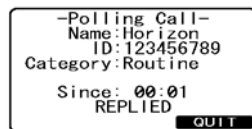

8.13 ИСПОЛЬЗОВАНИЕ ЖУРНАЛА DSC







В радиостанции **GX2200E** ведется журнал переданных вызовов DSC, принятых сигналов бедствия, а также прочих вызовов (индивидуальных, групповых, адресованных всем судам и т. д.). Функция ведения журнала DSC сходна с автоответчиком, который записывает вызовы для последующего просмотра. При ее работе на дисплее радиостанции появляется значок «ЕЕЗ». В радиостанции **GX2200E** может храниться переданных вызовов — до 24, последних сигналов бедствия — до 27 и недавних прочих — до 64 (индивидуальных, групповых, адресованных всем судам, сообщений о положении, подтверждений приема запросов координат, подтверждений приема пробных вызовов и вызовов опроса).

ПРИМЕЧАНИЕ

Если выбрано меню «DSC LOG» (ЖУРНАЛ DSC), на дисплее радиостанции **GX2200E** может автоматически отображаться зарегистрированный в журнале вызов высокого приоритета.

8.13.1 Анализ и пересылка вызова, помещенного в журнал переданного





Радиостанция **GX2200E** позволяет просматривать переданные вызовы, которые помещены в журнал, а также повторять их.

1. Нажать клавишу . Появится «DSC Menu» (Меню DSC).
2. Вращая ручку **CH**, выбрать меню «DSC LOG» (ЖУРНАЛ DSC).
3. Нажать функциональную клавишу , а затем подтвердить выбор «TRANSMITTED LOG» (ЖУРНАЛ ПЕРЕДАННОГО).
4. Нажать функциональную клавишу , а затем повернуть ручку **CH** и указать станцию (по названию или номеру MMSI), вызовы которой желательно просмотреть и (или) повторить.
5. Чтобы просмотреть подробную информацию по конкретной станции, нажать функциональную клавишу  (ВЫБРАТЬ).
6. Нажать функциональную клавишу  (ВЫЗОВ) и повторить вызов или воспользоваться  (ВЫЙТИ) и вернуться к просмотру списка переданных вызовов DSC.



8.13.2 Просмотр зарегистрированных вызовов DSC с сигналами бедствия

Радиостанция **GX2200E** позволяет просматривать помещенные в журнал вызовы DSC с сигналом бедствия.





1. Нажать клавишу . Появится «DSC Menu» (Меню DSC).
2. Вращая ручку **CH**, выбрать меню «DSC LOG» (ЖУРНАЛ DSC).
3. Нажать функциональную клавишу  (ВЫБРАТЬ), а затем повернуть ручку **CH** и указать «DISTRESS LOG» (ЖУРНАЛ СИГНАЛОВ БЕДСТВИЯ).
4. Нажать функциональную клавишу  (ВЫБРАТЬ), а затем повернуть ручку **CH** и указать станцию (по названию или номеру MMSI), сигналы бедствия которой желательно просмотреть и (или) ретранслировать другим судам.
Примечание: Если имеется непрочитанный принятый вызов, в начале названия станции (или номера MMSI) будет стоять значок «E3».
5. Чтобы просмотреть подробную информацию по конкретной станции, нажать функциональную клавишу  (ВЫБРАТЬ).
6. Нажать функциональную клавишу  (ВЫХОД) и вернуть радиостанцию к работе.



ПРИМЕЧАНИЕ





Не все радиостанции DSC могут принимать ретранслированные вызовы DSC с сигналом бедствия.

8.13.3 Просмотр данных, зарегистрированных в журнале прочих вызовов

1. Нажать клавишу . Появится «DSC Menu» (Меню DSC).
2. Вращая ручку **CH**, выбрать меню «DSC LOG» (ЖУРНАЛ DSC).
3. Нажать функциональную клавишу  (ВЫБРАТЬ), а затем повернуть ручку **CH** и указать «OTHER CALL LOG» (ЖУРНАЛ ПРОЧИХ ВЫЗОВОВ).
4. Нажать функциональную клавишу  (ВЫБРАТЬ), а затем повернуть ручку **CH** и указать станцию (по названию или номеру MMSI), вызовы которой желательно просмотреть и (или) повторить. Если имеется непрочитанный принятый вызов, в начале названия станции (или номера MMSI) будет стоять значок «EE3».
5. Чтобы просмотреть подробную информацию по конкретной станции, нажать функциональную клавишу  (ВЫБРАТЬ).
6. Нажать функциональную клавишу  (ВЫХОД) и вернуть радиостанцию к работе.



8.13.4 Удаление вызова из справочника журналов DSC

1. Нажать клавишу . Появится «DSC Menu» (Меню DSC).
2. Вращая ручку **CH**, выбрать меню «DSC LOG» (ЖУРНАЛ DSC).
3. Нажать функциональную клавишу  (ВЫБРАТЬ), а затем повернуть ручку **CH** и указать меню «LOG DELETE» (УДАЛИТЬ ЖУРНАЛ).
4. Нажать функциональную клавишу  (ВЫБРАТЬ), а затем повернуть ручку **CH** и указать удаляемую категорию («TRANSMITTED LOG» (ЖУРНАЛ ПЕРЕДАННЫХ), «DISTRESS LOG» (ЖУРНАЛ СИГНАЛОВ БЕДСТВИЯ) или «OTHER CALL LOG» (ЖУРНАЛ ПРОЧИХ)).
5. Нажать функциональную клавишу  (ВЫБРАТЬ), а затем повернуть ручку **CH** и указать «ALL LOG DELETE» (УДАЛИТЬ ИЗ ЖУРНАЛА ВСЕ) или «VIEW LOG LIST» (ПРОСМОТРЕТЬ СПИСОК ЖУРНАЛОВ).
 - 1) Если желательно одновременно удалить все станции, указать «ALL LOG DELETE», воспользовавшись для этого ручкой **CH**, а затем нажать функциональную клавишу  (ВЫБРАТЬ).

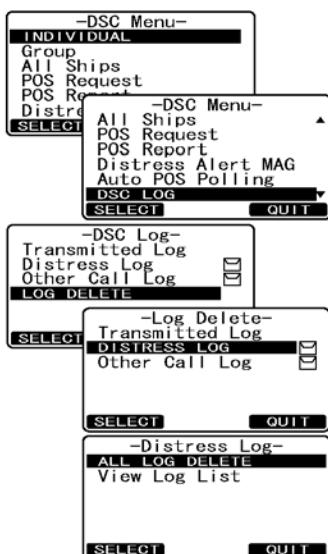

- 2) Если желательно удалить одну из зарегистрированных в журнале станций, указать «VIEW LOG LIST» (ПРОСМОТРЕТЬ ПО ЖУРНАЛУ СПИСОК), воспользовавшись для этого ручкой **CH**, а затем нажать функциональную клавишу **[REDACTED]** (ВЫБРАТЬ). Вращая ручку **CH**, указать удаляемую станцию (по названию или номеру MMSI), а затем нажать функциональную клавишу **[REDACTED]** (УДАЛИТЬ).

**«ALL LOG DELETE»
(УДАЛИТЬ ИЗ ЖУРНАЛА
ВСЕ)**

-Distress Log-
Delete Log
All directory
Are your sure?
OK **QUIT**

-Distress Log-
Delete Log
All directory
Complete
QUIT

**«VIEW LOG LIST»
(ПРОСМОТРЕТЬ ПО
ЖУРНАЛУ СПИСОК)**

-Distress Log-
08:15 234567891
06:36 Pamle
18:42 SUN LIGHT
DELETE **QUIT**

-Distress Log-
Delete Log
234567891
Are your sure?
OK **QUIT**

-Distress Log-
Delete Log
234567891
Complete
QUIT

- 3) На дисплее отобразится запрос на подтверждение «Are you sure?». Нажать функциональную клавишу **[REDACTED]**.
6. Шесть раз нажать функциональную клавишу **[REDACTED]** (ВЫЙТИ) и вернуть радиостанцию к работе.

9 ОБЩАЯ НАСТРОЙКА





С помощью поставляемого по заявке выносного микрофона станции **CMP30 (RAM3)** также можно менять настройки посредством меню. При этом необходимо соблюдать следующий порядок.

9.1 ОТОБРАЖЕНИЕ

В радиостанции **GX2200E** есть возможность выбирать дополнительные экраны, отличные от обычных, используемых в ней по умолчанию. Подробности см. в разделе «7.5 ТИП ОТОБРАЖЕНИЯ».

9.2 УДАЛЕННЫЙ И МЕСТНЫЙ АТТЕНУАТОР ПРИЕМНИКА

В некоторых местах сигналы от внешних источников могут создавать помехи при приеме трансляции в условиях моря. В радиостанции **GX2200E** есть две настройки — «Distance» (Дистанционная), которая используется для приема слабых сигналов (стандартная, применяется по умолчанию), и «Local» (Локальная), предусматривающая подавление сильных сигналов, которые могут создавать помехи на приеме.

1. Нажать и удерживать клавишу , пока не появится меню «Setup Menu» (Меню настройки).
2. Вращая ручку **CH**, выбрать меню «GENERAL SETUP» (ОБЩАЯ НАСТРОЙКА).
3. Нажать функциональную клавишу  (ВЫБРАТЬ), а затем указать «SENSITIVITY» (ЧУВСТВИТЕЛЬНОСТЬ), воспользовавшись для этого ручкой **CH**.
4. Нажать функциональную клавишу  (ВЫБРАТЬ).
5. Вращая ручку **CH**, указать «LOCAL» (МЕСТНАЯ). Чувствительность приемника будет уменьшена.
6. Нажать функциональную клавишу  (ВВОД) и запомнить выбранный уровень.
7. Дважды нажать функциональную клавишу  (ВЫЙТИ) и вернуть радиостанцию к работе.

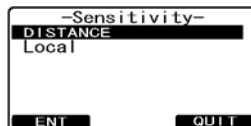
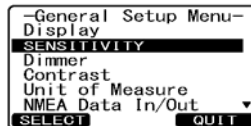
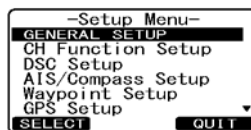





Чтобы восстановить обычную чувствительность, повторить вышеизложенную процедуру, но, повернув ручку **CH**, указать на шаге 5 «DISTANCE» (ДИСТАНЦИОННАЯ).

ПРИМЕЧАНИЕ

В большинстве случаев следует пользоваться настройкой «Distance» (Дистанционная). Если выбрана «Local» (Локальная), следует помнить, что, удаляясь от земли, чтобы принимать слабые сигналы, эту настройку необходимо сменить на «Distance» (Дистанционная).

9.3 РЕГУЛИРОВКА ПОДСВЕТКИ



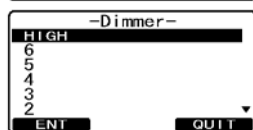
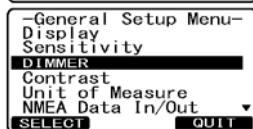
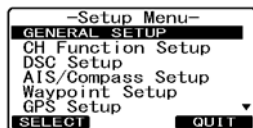

Данный пункт меню позволяет отрегулировать интенсивность подсветки.

1. Нажать и удерживать клавишу , пока не появится меню «Setup Menu» (Меню настройки).
2. Вращая ручку **CH**, выбрать меню «GENERAL SETUP» (ОБЩАЯ НАСТРОЙКА).
3. Нажать функциональную клавишу  (ВЫБРАТЬ), а затем указать «DIMMER» (РЕГУЛЯТОР ПОДСВЕТКИ), воспользовавшись для этого ручкой **CH**.
4. Нажать функциональную клавишу  (ВЫБРАТЬ).
5. Вращая ручку **CH**, указать желательный уровень (по умолчанию задан «HIGH» (ВЫСОКИЙ)). Если выбрать «OFF» (ВЫКЛ.), лампочка погаснет.
6. Нажать функциональную клавишу  (ВВОД) и запомнить выбранный уровень.
7. Дважды нажать функциональную клавишу  (ВЫЙТИ) и вернуть радиостанцию к работе.



9.4 КОНТРАСТНОСТЬ ОТОБРАЖЕНИЯ

Контрастность дисплея можно регулировать в зависимости от характера установки — подвесной или настольной.

1. Нажать и удерживать клавишу , пока не появится меню «Setup Menu» (Меню настройки).
2. Вращая ручку **CH**, выбрать меню «GENERAL SETUP» (ОБЩАЯ НАСТРОЙКА).
3. Нажать функциональную клавишу  (ВЫБРАТЬ), а затем указать «CONTRAST» (КОНТРАСТ), воспользовавшись для этого ручкой **CH**.
4. Нажать функциональную клавишу  (ВЫБРАТЬ).
5. Вращая ручку **CH**, выбрать желательный уровень. Уровень контрастности можно задавать в пределах от «0» до «31» (по умолчанию — «15»).
6. Нажать функциональную клавишу  (ВВОД) и запомнить выбранный уровень.
7. Дважды нажать функциональную клавишу  (ВЫЙТИ) и вернуть радиостанцию к работе.

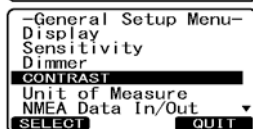
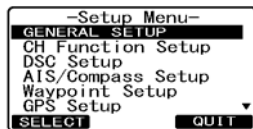







9.5 ЕДИНИЦЫ ИЗМЕРЕНИЯ

Позволяет на отображениях прокладки и AIS (Автоматической идентификационной системы) использовать «Knot» (Узлы), «Mile/Hour» (Миля в час) или «Kilo-Meter/Hour» (км/ч) (для скорости), «Nautical Mile» (Морские мили), «Statute Mile» (Сухопутные мили) или «Kilo-Meter» (км) (для дистанции), а также «Feet» (Футы) или «Meter» (м) (для высоты над уровнем моря).

ПРИМЕЧАНИЕ

Необходимо принять привязку GPS от встроенной антенны или сигнал NMEA от внешнего приемника GPS или картплоттера.



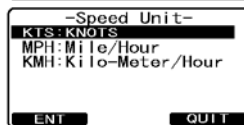
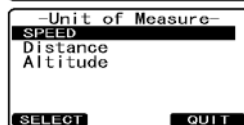
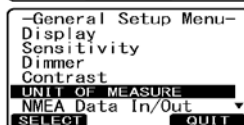
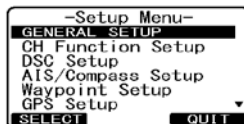

1. Нажать и удерживать клавишу , пока не появится меню «Setup Menu» (Меню настройки).
2. Вращая ручку **CH**, выбрать меню «GENERAL SETUP» (ОБЩАЯ НАСТРОЙКА).
3. Нажать функциональную клавишу , а затем повернуть ручку **CH** и указать «UNIT OF MEASURE» (ЕДИНИЦЫ ИЗМЕРЕНИЯ).
4. Нажать функциональную клавишу , (ВЫБРАТЬ).
5. Вращая ручку **CH**, указать, что желательно изменить, — «SPEED» (СКОРОСТЬ), «DISTANCE» (ДИСТАНЦИЯ) или «ALTITUDE» (ВЫСОТА НАД УРОВНЕМ МОРЯ).
6. Нажать функциональную клавишу , а затем повернуть ручку **CH** и указать желательную единицу измерения. Можно выбрать KTS (узлы), MPH (мили в час) или KMH (км/ч) для скорости, NM (морские мили), SM (сухопутные мили) или KM (км) для дистанции, а также FT (футы) или M (м) для высоты над уровнем моря.
7. Нажать функциональную клавишу , (ВВОД) и запомнить выбранный уровень.
8. Троекратно нажать функциональную клавишу , (ВЫЙТИ) и вернуть радиостанцию к работе.



9.6 ВВОД/ВЫВОД ДАННЫХ NMEA

Это меню используют, задавая скорость передачи по протоколу NMEA 0183 на входе GPS (синий и зеленый провод), а также на выходе DSC (серый и коричневый провод). Стандартная настройка, используемая по умолчанию, — 4800 бит/с.





Если выбрано 38400 бит/с, предложения AIS (Автоматической идентификационной системы) (VDM), а также DSC (DSC и DSE) выводятся по желтому и белому проводу. Это происходит после приема вызовов DSC с сигналом бедствия или запросом координат, а также трансляции AIS.

1. Нажать и удерживать клавишу , пока не появится меню «Setup Menu» (Меню настройки).
2. Вращая ручку **CH**, выбрать меню «GENERAL SETUP» (ОБЩАЯ НАСТРОЙКА).
3. Нажать функциональную клавишу  (ВЫБРАТЬ), а затем повернуть ручку **CH** и указать «NMEA DATA IN/OUT» (ВВОД/ВЫВОД ДАННЫХ NMEA).
4. Нажать функциональную клавишу  (ВЫБРАТЬ).
5. Вращая ручку **CH**, указать желательную скорость обмена.
6. Нажать функциональную клавишу  (ВВОД) и запомнить новую настройку.
7. Дважды нажать функциональную клавишу  (ВЫЙТИ) и вернуть радиостанцию к работе.



9.7 ЗВУК ПРИ НАЖАТИИ КЛАВИШ

Этот пункт меню используют, чтобы выбрать уровень громкости звука при нажатии клавиши.

1. Нажать и удерживать клавишу , пока не появится меню «Setup Menu» (Меню настройки).
2. Вращая ручку **CH**, выбрать меню «GENERAL SETUP» (ОБЩАЯ НАСТРОЙКА).
3. Нажать функциональную клавишу  (ВЫБРАТЬ), а затем повернуть ручку **CH** и указать «KEY BEEP» (ЗВУК ПРИ НАЖАТИИ КЛАВИШИ).
4. Нажать функциональную клавишу  (ВЫБРАТЬ).
5. Вращая ручку **CH**, указать желательный уровень. Уровень громкости звукового сигнала можно задать в промежутке от «LEVEL 1» (УРОВЕНЬ 1) до «LEVEL 6» (УРОВЕНЬ 6) или «OFF» (ВЫКЛ.).
6. Нажать функциональную клавишу  (ВВОД) и запомнить выбранный уровень.
7. Дважды нажать функциональную клавишу  (ВЫЙТИ) и вернуть радиостанцию к работе.

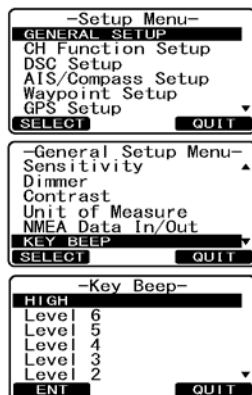

9.8 ЧАСТОТА ТОНА ТРЕВОЖНОГО СИГНАЛА В ТУМАНЕ





Данная функция позволяет настраивать в радиостанции надлежащую частоту сигнала, подаваемого в тумане, которая зависит от размера судна. См. ниже:

70-200 Гц: судно длиной не менее 200 м.

130-350 Гц: судно длиной от 75 м, но менее 200 м.

250-525 Гц: судно длиной от 20 м, но менее 75 м.

250-525 Гц: судно длиной от 12 м, но менее 20 м.

1. Нажать и удерживать клавишу , пока не появится меню «Setup Menu» (Меню настройки).
2. Вращая ручку **CH**, выбрать меню «GENERAL SETUP» (ОБЩАЯ НАСТРОЙКА).
3. Нажать функциональную клавишу  (ВЫБРАТЬ), а затем повернуть ручку **CH** и указать «FOG FREQUENCY (ЧАСТОТА В ТУМАН)».
4. Нажать функциональную клавишу  (ВЫБРАТЬ).
5. Вращая ручку **CH**, указать желательную частоту тона.
6. Нажать функциональную клавишу  (ВВОД) и запомнить выбранный уровень.
7. Дважды нажать функциональную клавишу  (ВЫЙТИ) и вернуть радиостанцию к работе.

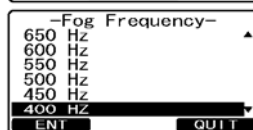
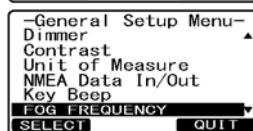
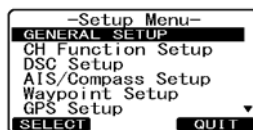









ПРИМЕЧАНИЕ

Стандартная настройка, используемая по умолчанию для частоты сигнала, генерируемого радиостанцией в туман, равна 400 Гц. В большинстве случаев, если только судно не очень велико, эту частоту менять не следует.

9.9 НАЗВАНИЕ СТАНЦИИ

Данная функция позволяет менять название радики или микрофона второй станции.





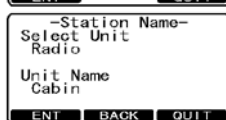
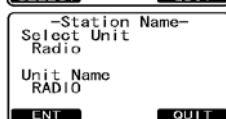
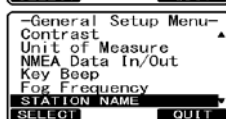
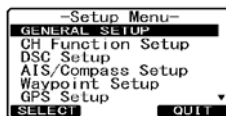







Пример: «Ракия — Каюта», «RAM1 — Ходовой мостик»

1. Нажать и удерживать клавишу , пока не появится меню «Setup Menu» (Меню настройки).
2. Вращая ручку **CH**, выбрать меню «GENERAL SETUP» (ОБЩАЯ НАСТРОЙКА).
3. Нажать функциональную клавишу  (ВЫБРАТЬ), а затем повернуть ручку **CH** и указать «STATION NAME» (НАЗВАНИЕ СТАНЦИИ).
4. Нажать функциональную клавишу  (ВЫБРАТЬ).
5. Подключив микрофон второй станции, повернуть ручку **CH** и указать устройство («Radio» (Ракия) или «RAM1»), которому следует дать имя, а затем нажать  (ВВОД).
6. Вращая ручку **CH**, произвести прокрутку до первой буквы в новом названии станции.
7. Нажать функциональную клавишу  (ВВОД) и запомнить первую букву названия, перейдя при этом к следующей справа.
8. Повторять шаги 6 и 7, пока название не будет сформировано. В названии может быть до восьми букв. Если их меньше, нажать функциональную клавишу  (ВВОД) и перейти на следующее поле. Этот метод также применим, чтобы вставить в название пробел. Если в названии при вводе была допущена ошибка, многократно нажимать функциональную клавишу  (НАЗАД), пока не будет выбран неверный символ, а затем повернуть ручку **CH** и исправить введенное.
9. Чтобы ввести название, нажать и удерживать клавишу  (ВВОД).
10. Если желательно ввести название другого подключенного устройства **RAM3** или радиостанции, повторить шаги с 5 по 9.
11. Троекратно нажать функциональную клавишу  (ВЫЙТИ) и вернуть радиостанцию к работе.



9.10 ФУНКЦИОНАЛЬНЫЕ КЛАВИШИ

При помощи этого пункта меню можно задавать число функциональных клавиш, выбирать их, а также устанавливать продолжительность отображения на дисплее после нажатия.

1. Нажать и удерживать клавишу , пока не появится меню «Setup Menu» (Меню настройки).
2. Вращая ручку **CH**, выбрать меню «GENERAL SETUP» (ОБЩАЯ НАСТРОЙКА).
3. Нажать  (ВЫБРАТЬ), а затем повернуть ручку **CH** и указать «SOFT KEYS» (ФУНКЦИОНАЛЬНЫЕ КЛАВИШИ).
4. Нажать  (ВЫБРАТЬ), а затем повернуть ручку **CH** к «NUMBER OF SOFT KEYS» (ЧИСЛО ФУНКЦИОНАЛЬНЫХ КЛАВИШ).
5. Нажать  (ВЫБРАТЬ), а затем повернуть ручку **CH** и указать число функциональных клавиш (от 3 до 10).
6. Нажать  (ВВОД), а затем повернуть ручку **CH** к «KEY ASSIGNMENT» (чтобы изменить назначение выбранных функциональных клавиш).
7. Нажать функциональную клавишу  (ВЫБРАТЬ).
8. Вращая ручку **CH**, указать клавишу («KEY1» (КЛАВИША 1), «KEY2» (КЛАВИША 2), «KEY3» (КЛАВИША 3), или «KEY4» (КЛАВИША 1)), которую следует запрограммировать, и нажать  (ВЫБРАТЬ).
9. Вращая ручку **CH**, указать новую функцию, которую следует назначить, и нажать  (ВВОД). Эти функции перечислены на следующей странице. Чтобы запрограммировать другие функциональные клавиши, повторить шаги 8 и 9.
10. Нажать  (ВЫЙТИ), а затем повернуть ручку **CH** и указать «KEY TIMER» (ТАЙМЕР КЛАВИШ) (определяет, как долго значок клавиши отображается на дисплее, после ее нажатия, по умолчанию — 5 с). Затем нажать функциональную клавишу  (ВЫБРАТЬ).
11. Вращая ручку **CH**, указать время.
12. Нажать функциональную клавишу  (ВВОД) и запомнить выбранную настройку.
13. Троекратно нажать функциональную клавишу  (ВЫЙТИ) и вернуть радиостанцию к работе.

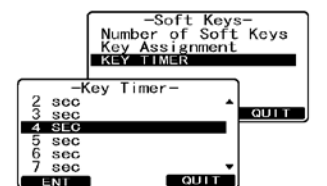
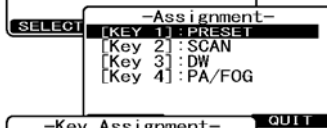
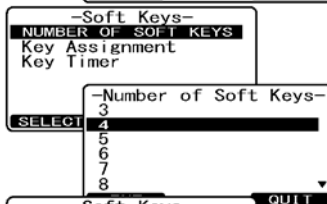

ОТОБРАЖЕНИЕ	НАЗНАЧЕНИЕ
DIMMER	Позволяет выбрать меню, чтобы задать интенсивность подсветки дисплея и клавиш
SCAN	Позволяет начать и закончить сканирование.
DW	Позволяет начать и остановить двухканальное сканирование.
IC	Позволяет активизировать внутреннюю связь между радиостанцией и микрофоном RAM3 (необходима поставляемая по заявке аппаратура RAM3).
PA/FOG	Позволяет воспользоваться функцией PA (ГРОМКАЯ СВЯЗЬ) или FOG HORN (ТУМАННЫЙ ГОРН).
CPS: COMPASS	Позволяет отобразить экран «Compass».
WPT	Позволяет отобразить навигационный экран «Waypoint» (Обсервованная точка).
AIS	Позволяет отобразить экран «AIS» (Автоматическая идентификационная система).
AIS AL	Позволяет «включить» и «выключить» тревожный сигнал AIS (Автоматической идентификационной системы).
PRESET	Позволяет запрограммировать заданный канал в памяти или удалить его оттуда.
MARK	Позволяет отметить текущие координаты, задавая обсервованную точку («Waypoint»).
PSET0-PSET9	Позволяет немедленно вызвать заданный канал из памяти.

10 ФУНКЦИОНАЛЬНЫЕ НАСТРОЙКИ КАНАЛОВ

10.1 ГРУППА КАНАЛОВ

Этот раздел посвящен выбору группы каналов, таких как принятые в США, Канаде, а также международных.

Подробности см. в разделе «7.6 РЕЖИМ ДЛЯ США, КАНАДЫ И МЕЖДУНАРОДНЫЙ».

10.2 СКАНИРОВАНИЕ ПО ПАМЯТИ

Чтобы можно было сканировать каналы, радиостанцию следует запрограммировать. Этот раздел посвящен запоминанию каналов в памяти для сканирования.

Подробности см. в разделе «7.8.2 Программирование памяти сканирования».





10.3 ТИП СКАНИРОВАНИЯ

Здесь можно выбрать режим — «Memory Scan» (Сканирование по памяти) и «Priority Scan» (Приоритетное сканирование). Стандартная настройка, используемая по умолчанию, — «Priority Scan» (Приоритетное сканирование).

Подробности см. в разделе «7.8.1 Выбор типа сканирования».

10.4 ВОЗОБНОВЛЕНИЕ СКАНИРОВАНИЯ



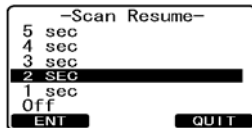
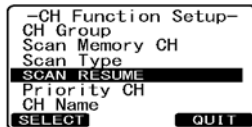
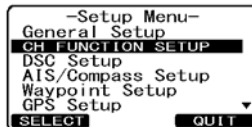
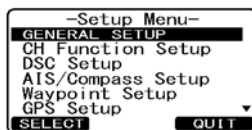

Здесь можно указать время ожидания радиостанции **GX2200E**, пока не возобновится сканирование после завершения передачи. Стандартная настройка, используемая по умолчанию, — 2 с.

1. Нажать и удерживать клавишу , пока не появится меню «Setup Menu» (Меню настройки).
2. Вращая ручку **CH**, указать «CH FUNCTION SETUP» (НАСТРОЙКА НАЗНАЧЕНИЯ РУЧКИ CH).
3. Нажать функциональную клавишу  (ВЫБРАТЬ), а затем указать «SCAN RESUME» (ВОЗОБНОВИТЬ СКАНИРОВАНИЕ), воспользовавшись для этого ручкой **CH**.
4. Нажать функциональную клавишу  (ВЫБРАТЬ).
5. Вращая ручку **CH**, указать желательное время до возобновления, по умолчанию это 2 с. Для промежутка времени до возобновления можно задать значение от «1SEC» (1 с) до «5SEC» (5 с) или «Off» (Выкл.). Если задать «Off», сканирование возобновится после того, как другая станция прекратит трансляцию (потеря несущей).
6. Нажать функциональную клавишу  (ВВОД) и запомнить новую настройку.
7. Несколько раз нажать функциональную клавишу  (ВЫЙТИ) и вернуть радиостанцию к работе.



10.5 ПРИОРИТЕТНЫЙ КАНАЛ

Стандартная настройка радиостанции для приоритетного канала — 16. Данная процедура позволяет радиостанции использовать различные приоритеты каналов при сканировании.



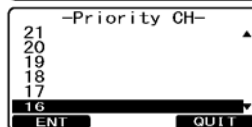
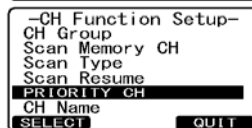
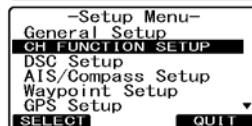
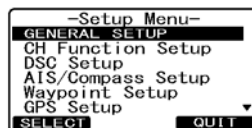





1. Нажать и удерживать клавишу , пока не появится меню «Setup Menu» (Меню настройки).
2. Вращая ручку **CH**, указать «CH FUNCTION SETUP» (НАСТРОЙКА НАЗНАЧЕНИЯ РУЧКИ CH).
3. Нажать функциональную клавишу  (ВЫБРАТЬ), а затем указать «PRIORITY CH» (ПРИОРИТЕТНЫЙ КАНАЛ), воспользовавшись для этого ручкой **CH**.
4. Нажать функциональную клавишу  (ВЫБРАТЬ).
5. Вращая ручку **CH**, указать канал, который желательно сделать приоритетным.
6. Нажать функциональную клавишу  (ВВОД) и запомнить новую настройку.
7. Дважды нажать функциональную клавишу  (ВЫЙТИ) и вернуть радиостанцию к работе.



10.6 НАЗВАНИЕ КАНАЛА

Если для радиостанции выбран режим «Normal» (Нормальный), на дисплее под номером канала отображается название. Название характеризует назначение канала. В радиостанции есть возможность задавать название. порядок этой операции изложен ниже.

Пример: Сменить название канала 69 с PLEASURE на HOOKUP



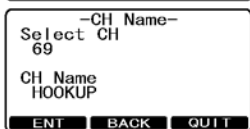
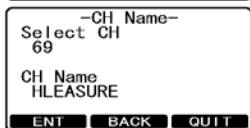
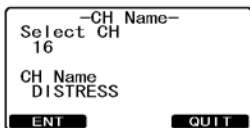
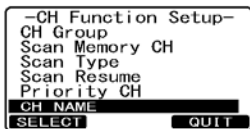
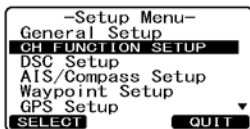



1. Нажать и удерживать клавишу , пока не появится меню «Setup Menu» (Меню настройки).
2. Вращая ручку **CH**, указать «CH FUNCTION SETUP» (НАСТРОЙКА НАЗНАЧЕНИЯ РУЧКИ CH).
3. Нажать функциональную клавишу  (ВЫБРАТЬ), а затем указать «CH NAME» (НАЗВАНИЕ КАНАЛА), воспользовавшись для этого ручкой **CH**.
4. Нажать функциональную клавишу  (ВЫБРАТЬ).
5. Вращая ручку **CH**, указать канал, которому следует присвоить имя, а затем нажать  (ВВОД).
6. Вращая ручку **CH**, произвести прокрутку до первой буквы в новом названии канала.
7. Нажать функциональную клавишу  (ВВОД) и запомнить первую букву названия, перейдя при этом к следующей справа.
8. Повторять шаги 6 и 7, пока название не будет сформировано. В названии может быть до 16 букв. Если их меньше, нажать функциональную клавишу  (ВВОД) и перейти на следующее поле. Этот метод также применим, чтобы вставить в название пробел. Если в названии при вводе была допущена ошибка, многократно нажимать функциональную клавишу  (НАЗАД), пока не будет выбран неверный символ, а затем повернуть ручку **CH** и исправить введенное.
9. Чтобы сохранить название, нажать и удерживать клавишу  (ВВОД).
10. Если желательно ввести название для другого канала, следует повторить шаги с 5 по 9.
11. Троекратно нажать функциональную клавишу  (ВЫЙТИ) и вернуть радиостанцию к работе.



10.7 НАСТРОЙКА ШИФРАТОРА

ПРИМЕЧАНИЕ

Используется только тогда, когда установлен поставляемый по заявке блок **CVS2500A**. Это меню появляется только тогда, когда установлен блок **CVS2500A**.

1. Нажать и удерживать клавишу , пока не появится меню «Setup Menu» (Меню настройки).
2. Вращая ручку **CH**, указать «CH FUNCTION SETUP» (НАСТРОЙКА НАЗНАЧЕНИЯ РУЧКИ CH).
3. Нажать функциональную клавишу  (ВЫБРАТЬ), а затем указать «SCRAMBLER» (ШИФРАТОР), воспользовавшись для этого ручкой **CH**.
4. Нажать функциональную клавишу  (ВЫБРАТЬ).
5. Вращая ручку **CH**, указать канал, подлежащий шифрованию, и нажать функциональную клавишу  (ВВОД).
6. Вращая ручку **CH**, выбрать код шифрования. Для кода шифрования можно задавать значения от «0» до «3» и «Off» (Выкл.). Если выбрать «Off», шифратор речи будет отключен.
7. Нажать функциональную клавишу  (ВВОД) и запомнить выбранный код.
8. Чтобы задать другие каналы, повторить шаги от 5 до 7.
9. Троекратно нажать функциональную клавишу  (ВЫЙТИ) и вернуть радиостанцию к работе.

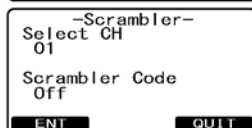
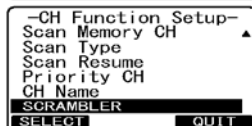
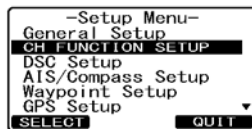

11 НАСТРОЙКА DSC

11.1 ИНДИВИДУАЛЬНЫЙ СПРАВОЧНИК

В радиостанции **GX2200E** есть справочник DSC, позволяющий запоминать названия судов или ФИО людей и номера MMSI, по которым желательно делать индивидуальные вызовы, передавать запросы координат и отчеты местоположения. Чтобы передать индивидуальный вызов, необходимо запрограммировать в справочнике сведения о лицах, с которыми желательно связываться, точно также, как в сотовом телефоне. См. подробности в разделе «**8.5.1 Настройка справочника индивидуальных вызовов и запросов координат**».

11.2 INDIVIDUAL REPLY (ИНДИВИДУАЛЬНЫЙ ОТВЕТ)

Этот пункт меню позволяет настраивать радиостанцию на автоматический или ручной (стандартная настройка, используемая по умолчанию) отклик на индивидуальные вызовы DSC с запросом переключения на канал голосовой связи. Если выбран «Manual» (Ручной), отображается MMSI вызывающего судна, что позволяет увидеть, «кто звонит». Эта функция напоминает идентификатор звонящего на сотовом телефоне. Подробности см. в разделе «**8.5.2 Настройка ответа при индивидуальном вызове**».

11.3 ПОДТВЕРЖДЕНИЕ ПРИЕМА ИНДИВИДУАЛЬНОГО ВЫЗОВА

Радиостанцию можно настроить на автоматическую передачу ответа (используется по умолчанию) или, чтобы она не откликалась на индивидуальный вызов. Подробности см. в разделе «**8.5.3 Включение подтверждения приема индивидуального вызова**».

11.4 ЗВОНОК ПРИ ИНДИВИДУАЛЬНОМ ВЫЗОВЕ

Радиостанцию можно настроить, чтобы она, извещая о приеме индивидуального вызова DSC, звонила, как телефон. Стандартная настройка, используемая по умолчанию, составляет 2 мин, однако ее можно заменить на 5, 10 или 15 с, соблюдая порядок, изложенный ниже. Подробности см. в разделе «**8.5.6 Настройка звонка при индивидуальном вызове**».

11.5 ГРУППОВОЙ СПРАВОЧНИК

Чтобы реализовать это, во всех радиостанциях ОБЧ с DSC судов, которые будут использовать данную функцию, следует запрограммировать одинаковый групповой MMSI.

См. подробности в разделе «**8.6.1 Настройка группового вызова**».

11.6 ОТВЕТ НА ЗАПРОС КООРДИНАТ

Для радиостанции **GX2200E** можно задать, чтобы она отсылала собственные координаты на другое судно автоматически (стандартная настройка, используемая по умолчанию) или «вручную». Этот вариант важен для тех, для кого нежелательно, чтобы кто угодно, мог запрашивать координаты его судна. В режиме «Manual» (Вручную) на дисплее можно увидеть MMSI или ФИО человека и принять решение, стоит ли посылать свои координаты на запросившее их судно. Подробности см. в разделе «8.7.1 Настройка ответа на запрос координат».

11.7 ПЕРИОДИЧНОСТЬ АВТОМАТИЧЕСКОГО ОПРОСА ПОЛОЖЕНИЯ







У радиостанции **GX2200E** есть возможность автоматически отслеживать четыре станции, заданные в индивидуальном справочнике.

Следует настроить автоматическое отслеживание местоположения, выбрав промежуток времени между передачами запросов координат.

Подробности см. в разделе «8.10.1 Настройка периодичности опроса».

11.8 ЗУММЕР DSC

Эта функция позволяет по приему вызова DSC включать аварийный сигнал (стандартная настройка, используемая по умолчанию) или выключать его. Вызовы DSC, для которых возможна подобная настройка: индивидуальные, групповые, ко всем судам, запросы координат, сообщения о местоположении.



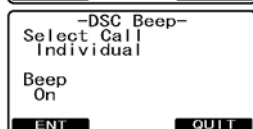
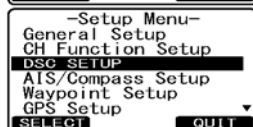
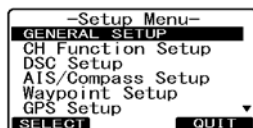

1. Нажать и удерживать клавишу , пока не появится меню «Setup Menu» (Меню настройки).
2. Вращая ручку **CH**, выбрать меню «DSC SETUP» (НАСТРОЙКА DSC).
3. Нажать функциональную клавишу , а затем указать «DSC BEEP» (ЗВУКОВОЙ СИГНАЛ DSC), воспользовавшись для этого ручкой **CH**.
4. Нажать функциональную клавишу , а затем повернуть ручку **CH** к желаемому типу вызова DSC и нажать  (ВВОД).
5. Вращая ручку **CH**, включить («On») или выключить «Off» звуковой сигнал DSC и нажать функциональную клавишу  (ВВОД).
6. Троекратно нажать функциональную клавишу  (ВЫЙТИ) и вернуть радиостанцию к работе.



11.9 ВРЕМЯ АВТОМАТИЧЕСКОГО ПЕРЕКЛЮЧЕНИЯ КАНАЛОВ

Если принят вызов DSC с сигналом бедствия или обращенный ко всем судам (экстренный или связанный с безопасностью), радиостанция **GX2200E** автоматически переключается на 16 канал.

Данное меню позволяет менять время автоматического переключения. Стандартная настройка, используемая по умолчанию, составляет 30 с.



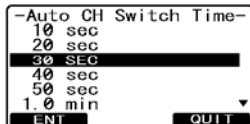
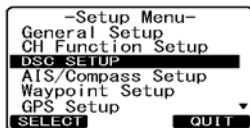

1. Нажать и удерживать клавишу , пока не появится меню «Setup Menu» (Меню настройки).
2. Вращая ручку **CH**, указать «DSC SETUP» (НАСТРОЙКА DSC).
3. Нажать функциональную клавишу  (ВЫБРАТЬ), а затем указать «AUTO CH SWITCH TIME» (ВРЕМЯ АВТОМАТИЧЕСКОГО ПЕРЕКЛЮЧЕНИЯ КАНАЛА), воспользовавшись для этого ручкой **CH**.
4. Нажать функциональную клавишу  (ВЫБРАТЬ), а затем повернуть ручку **CH**, задав желательное время, и воспользоваться  (ВВОД).
5. Дважды нажать функциональную клавишу  (ВЫЙТИ) и вернуть радиостанцию к работе.



11.10 ТАЙМЕР НЕАКТИВНОСТИ ПРИ РАБОТЕ С МЕНЮ

Если в режиме меню настройки или DSC не была нажата ни одна клавиша, радиостанция **GX2200E** автоматически возвращается к работе.

Данное меню позволяет менять время автоматического переключения. Стандартная настройка, используемая по умолчанию, — 10 мин.



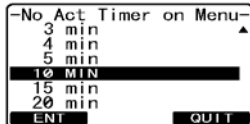
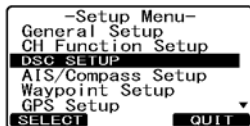

1. Нажать и удерживать клавишу , пока не появится меню «Setup Menu» (Меню настройки).
2. Вращая ручку **CH**, указать «DSC SETUP» (НАСТРОЙКА DSC).
3. Нажать функциональную клавишу  (ВЫБРАТЬ), а затем указать «NO ACT TIMER ON MENU» (ТАЙМЕР НЕАКТИВНОСТИ ПРИ РАБОТЕ С МЕНЮ), воспользовавшись для этого ручкой **CH**.
4. Нажать функциональную клавишу  (ВЫБРАТЬ), а затем повернуть ручку **CH**, задав желательное время, и воспользоваться  (ВВОД).
5. Дважды нажать функциональную клавишу  (ВЫЙТИ) и вернуть радиостанцию к работе.



11.11 ТАЙМЕР НЕАКТИВНОСТИ ПРИ ИСПОЛЬЗОВАНИИ DSC

Если при работе DSC не была нажата ни одна клавиша, радиостанция **GX2200E** автоматически возвращается к работе.

Данное меню позволяет менять время автоматического переключения. Стандартная настройка, используемая по умолчанию, — 15 мин.



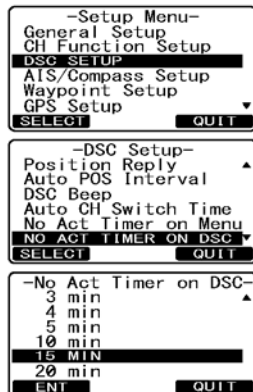

1. Нажать и удерживать клавишу , пока не появится меню «Setup Menu» (Меню настройки).
2. Вращая ручку **CH**, указать «DSC SETUP» (НАСТРОЙКА DSC).
3. Нажать функциональную клавишу , а затем указать «NO ACT TIMER ON DSC» (ТАЙМЕР НЕАКТИВНОСТИ ПРИ ИСПОЛЬЗОВАНИИ DSC), воспользовавшись для этого ручкой **CH**.
4. Нажать функциональную клавишу , а затем повернуть ручку **CH**, задав желательное время, и воспользоваться  (ВВОД).
5. Дважды нажать функциональную клавишу  (ВЫЙТИ) и вернуть радиостанцию к работе.



11.12 ТАЙМЕР НЕАКТИВНОСТИ ПРИ РАБОТЕ С СИГНАЛАМИ БЕДСТВИЯ

Если при работе с сигналами бедствия не была нажата ни одна клавиша, радиостанция **GX2200E** автоматически возвращается к работе.

Данное меню позволяет менять время автоматического переключения. Стандартная настройка, используемая по умолчанию, — «OFF» (ВЫКЛ.).

1. Нажать и удерживать клавишу **I MENU I**, пока не появится меню «Setup Menu» (Меню настройки).
2. Вращая ручку **CH**, указать «DSC SETUP» (НАСТРОЙКА DSC).
3. Нажать функциональную клавишу , а затем указать «NO ACT TIMER ON DIST» (ТАЙМЕР НЕАКТИВНОСТИ ПРИ РАБОТЕ С СИГНАЛАМИ БЕДСТВИЯ), воспользовавшись для этого ручкой **CH**.
4. Нажать функциональную клавишу , а затем повернуть ручку **CH**, задав желательное время, и воспользоваться  (ВВОД).
5. Дважды нажать функциональную клавишу  (ВЫЙТИ) и вернуть радиостанцию к работе.



12 АВТОМАТИЧЕСКАЯ ИДЕНТИФИКАЦИОННАЯ СИСТЕМА (AIS)

12.1 ОБЩИЕ СВЕДЕНИЯ

ПРИМЕЧАНИЕ

Радиостанция **GX2200E** не нуждается в специальной морской антенне ОБЧ для приема сигналов AIS. Радиостанция **GX2200E** не транслирует сигналы AIS, поэтому НЕЦЕЛЕСООБРАЗНО использовать для этой системы отдельную антенну.

Автоматическая идентификационная система (AIS) предназначена для отслеживания на коротких дистанциях в прибрежных водах. Система AIS помогает избежать столкновений, отображая координаты и курсы окружающих судов, которые оборудованы ею.

Система AIS обязательна для пассажирских судов, независимо от их размера, всех судов международного сообщения валовым регистровым тоннажем, начиная с 300 т, а также грузовых судов, валовым регистровым тоннажем, начиная с 500 т, не привлекаемых к международным перевозкам.

В AIS используются два морских канала ОБЧ. Каждое судно, оборудованное ретранслятором AIS, раз в несколько секунд передает пакет с информацией о судне и элементах его движения. Радиочастоты: AIS1 — 161,975 МГц или канал 87В и AIS2 — 162,025 МГц или канал 88В. Автономный приемник AIS, также как и встроенный в ретранслятор класса А или В, может ловить эти радиосигналы и превращать их в предложения с данными NMEA, которые может интерпретировать компьютер с соответствующим программным обеспечением или картплоттер, в котором задействована система AIS.

Классы AIS

Класс А — аппаратура выходной мощностью 12,5 Вт, предписанная для судов в V главе SOLAS (Международная конвенция об охране жизни людей на море) (в также другими документами, используемыми в некоторых странах).

Класс В — аппаратура выходной мощностью 2 Вт — недорогая версия для досуга и рынков, не регламентируемых SOLAS.

Радиостанция **GX2200E**, благодаря встроенному двухканальному приемнику AIS, способна принимать сообщения как класса А, так и В.

ДАЛЬНОСТЬ ДЕЙСТВИЯ ПРИЕМНИКОВ AIS

- Поскольку в системе AIS задействованы те же частоты, что и в морской радиостанции ОБЧ, возможности приема у них в основном ограничены пределами прямой видимости. Это означает, что чем выше смонтирована антенна ОБЧ, тем больше зона приема.
- Не редкость прием с судов класса А, пребывающих в открытом море на удалении 20 или даже 30 миль, поскольку их антенны смонтированы на большой высоте над водой.
- В ретрансляторах класса В мощность передачи меньше, поэтому следует ожидать, что предельная дистанция для приема с этих судов — 5-10 миль.

Дополнительные сведения о системе AIS можно получить, посетив веб-сайт Береговой охраны США (USCG):

<http://www.navcen.usca.aov/marcomms/ais.htm>

12.2 РАБОТА С AIS

Радиостанция **GX2200E** оборудована приемником AIS и может отображать на своем дисплее цели AIS, окружающие судно. Таким образом, можно выявлять и избегать крупные суда, находящиеся поблизости.

ПРИМЕЧАНИЕ

Чтобы цели AIS отображались на дисплее радиостанции, встроенный или внешний приемник GPS должен определить собственные координаты, которые можно увязать с местоположением других судов.

1. Чтобы отобразить экран AIS, нажать клавишу **SEt**. На экране AIS собственное судно изображено в виде треугольника в центре. Цели AIS показаны кружками. Линии, исходящие из кружков, отображают путевые углы (COG) судов, отслеживаемых AIS.

2. Нажать любую функциональную клавишу, а затем воспользоваться **LIST** (СПИСОК) и показать список судов, от которых поступают сигналы AIS.

Примечание: На дисплее может быть отражено до 15 целей AIS.

3. Вращая ручку **CH**, указать номер MMSI (или название судна). Выбранная цель AIS отображается значком «●», в то время как прочие станции — «○».

4. Нажать любую функциональную клавишу, а затем **INFO** и отобразить дополнительные сведения о цели AIS.

Примечание: Если отображаются страницы «LIST» (СПИСОК) и «INFO» (ИНФОРМАЦИЯ), радиостанция обновляет их каждые десять секунд. Поэтому, показ названий судов вместо MMSI и обновление навигационных данных по каждому судну может занимать какое-то время. Выходная информация AIS в радиостанции **GX2200E** обновляется в режиме реального времени по мере приема данных с судов, оборудованных системой AIS.

5. Чтобы просмотреть информацию по другой цели AIS, нажать функциональную клавишу **INFO** (ДАЛЕЕ).

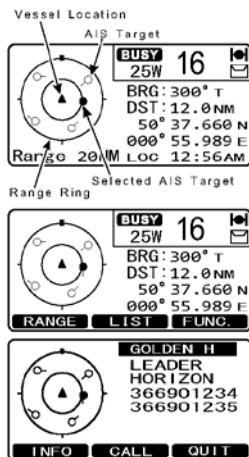

12.2.1 Дальность действия AIS

Дальность отображения на экране AIS можно менять. Нажать любую функциональную клавишу, а затем **RANGE** (ДАЛЬНОСТЬ) и отобразить экран выбора дальности. Вращая ручку **CH**, указать желательную дальность и нажать функциональную клавишу **ENT** (ВВОД). Это позволит сохранить новое значение данного параметра.

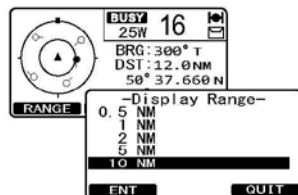

ПРИМЕЧАНИЕ

Единицу измерения, используемую для отображения дальности на экране AIS, можно менять, см. раздел «9.5 ЕДИНИЦЫ ИЗМЕРЕНИЯ».

12.2.2 Передача индивидуального вызова на судно, поддерживающее AIS

У радиостанции **GX2200E** есть возможность сделать исходящий индивидуальный вызов DSC, отправив его цели AIS, от которой принят сигнал. Порядок действий при этом представлен ниже:

1. Нажать любую функциональную клавишу, а затем воспользоваться **CALL** (ВЫЗОВ).
2. Вращая ручку **CH**, указать рабочий канал, по которому желательно осуществлять связь, а затем нажать функциональную клавишу **SELECT** (ВЫБРАТЬ).
3. Чтобы передать индивидуальный вызов DSC указанному судну, которое поддерживает AIS, нажать функциональную клавишу **ENT** (ДА).
Завершив передачу, радиостанция **GX2200E** ожидает, пока рация DSC на судне, поддерживающем AIS, не пришлет ответ. В этот момент раздастся звонок, как в телефоне. Взять микрофон, нажать переключатель **PTT** и приветствовать судно, использующее систему AIS.
4. Нажать функциональную клавишу **QUIT** (ВЫЙТИ) и вернуть экран AIS.
5. Нажать функциональную клавишу **RESEND** и вернуть экран радиостанции.

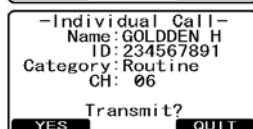
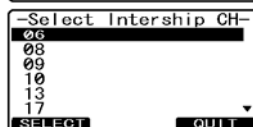
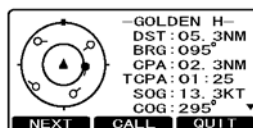

12.2.3 Прием сигнала AIS-SART

AIS-SART (передатчик AIS для поиска и спасения) представляет собой аппаратуру, автоматически транслирующую сигналы бедствия средствами AIS (Автоматической идентификационной системы).

1. Как только принято сообщение AIS-SART, раздается аварийный сигнал.
2. Чтобы прекратить подачу сигнала, нажать любую клавишу.
3. На дисплее в виде значка «&» отображается местоположение судна, транслирующего сигналы AIS-SART.

На экране может быть показано до 15 целей AIS-SART.

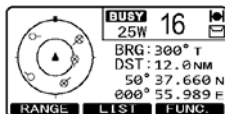

Примечание: Если дисплей пребывает в режиме, отличном от AIS, радиостанция автоматически в него переключается.



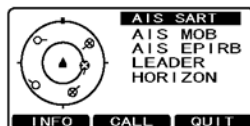

4. На экране на выбор будут представлены следующие три функциональные клавиши.
RANGE (ДАЛЬНОСТЬ): нажав эту клавишу, меняют дальность отображения на экране.
LIST (СПИСОК): нажав эту клавишу, отображают список номеров MMSI и названий судов, от которых принимаются сигналы.
FUNC: нажав эту клавишу, отображают подборку функциональных клавиш, назначенных в меню General Setup (Общая настройка).
5. Вращая ручку **CH**, указать номер MMSI (или название судна) из списка. Выбранная цель AIS-SART отображается значком «&», в то время как прочие станции — «&».
6. Если желательно сделать индивидуальный вызов выбранной цели, предпринять шаги, описанные в разделе «12.2.2 Передача индивидуального вызова на судно, поддерживающее AIS».



12.3 НАСТРОЙКА AIS И КОМПАСА

12.3.1 Курс



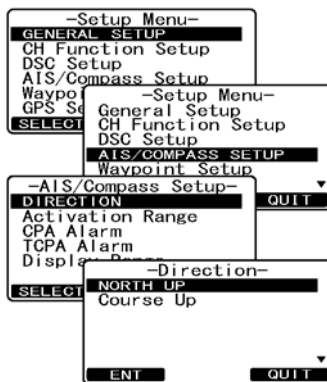

Эта функция позволяет настроить компас AIS, либо чтобы курс был направлен вверх («Course Up»), либо чтобы вверху был север («North Up»).

1. Нажать и удерживать клавишу , пока не появится меню «Setup Menu» (Меню настройки).
2. Вращая ручку **CH**, указать «AIS/COMPASS SETUP» (НАСТРОЙКА AIS и КОМПАСА).
3. Нажать функциональную клавишу , а затем указать «DIRECTION» (КУРС), воспользовавшись для этого ручкой **CH**.
4. Нажать функциональную клавишу , (ВЫБРАТЬ).
5. Вращая ручку **CH**, указать «NORTH UP» (СЕВЕР ВВЕРХУ) или «COURSE UP» (КУРС ВВЕРХ).
6. Нажать функциональную клавишу  (ВВОД) и запомнить выбранную настройку.
7. Дважды нажать функциональную клавишу  (ВЫЙТИ) и вернуть радиостанцию к работе.



12.3.2 Дальность активации

Эта функция позволяет задать дальность, в пределах которой приемник AIS радиостанции **GX2200E** ищет цели. Стандартная дальность, используемая по умолчанию, — 10 морских миль.



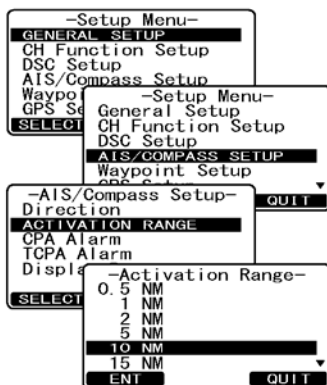



1. Нажать и удерживать клавишу , пока не появится меню «Setup Menu» (Меню настройки).
2. Вращая ручку **CH**, указать «AIS/COMPASS SETUP» (НАСТРОЙКА AIS и КОМПАСА).
3. Нажать функциональную клавишу , а затем указать «ACTIVATION RANGE» (ДАЛЬНОСТЬ АКТИВАЦИИ), воспользовавшись для этого ручкой **CH**.
4. Нажать функциональную клавишу , (ВЫБРАТЬ).
5. Вращая ручку **CH**, указать желательную дальность. Можно задавать дальность 0,5, 1, 2, 5, 10, 15, 20 и 30 морских миль.
6. Нажать функциональную клавишу  (ВВОД) и запомнить выбранную настройку.
7. Дважды нажать функциональную клавишу  (ВЫЙТИ) и вернуть радиостанцию к работе.



12.3.3 Тревожный сигнал на дистанция кратчайшего сближения (CPA)

Эта функция позволяет задавать расстояние, при котором подается аварийный сигнал CPA (дистанция кратчайшего сближения)*.

ж: CPA — минимальное расстояние, на которое могут сближаться два движущихся судна.

1. Нажать и удерживать клавишу , пока не появится меню «Setup Menu» (Меню настройки).
2. Вращая ручку **CH**, указать «AIS/COMPASS SETUP» (НАСТРОЙКА AIS и КОМПАСА).
3. Нажать функциональную клавишу , а затем указать «CPA ALARM» (АВАРИЙНЫЙ СИГНАЛ НА ДИСТАНЦИИ КРАТЧАЙШЕГО СБЛИЖЕНИЯ), воспользовавшись для этого ручкой **CH**.
4. Нажать функциональную клавишу , (ВЫБРАТЬ).
5. Вращая ручку **CH**, указать дистанцию, на которой желательно, чтобы радиостанция подавала тревожный сигнал при сближении с судном, снабженным AIS.
6. Нажать функциональную клавишу , (ВЫБРАТЬ), а затем повернуть ручку **CH** и задать для аварийного сигнала «On» (Вкл.).
7. Нажать функциональную клавишу , (ВВОД) и запомнить выбранную настройку.
8. Дважды нажать функциональную клавишу , (ВЫЙТИ) и вернуть радиостанцию к работе.

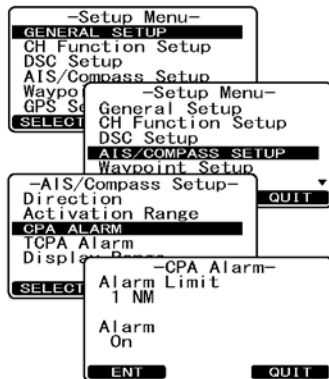







ПРИМЕЧАНИЕ

Аварийный сигнал раздается, пока не будет отключен: 1) по нажатию любой клавишу; 2) в результате проделанных вышеописанных шагов с заданием «Off» на 6; 3) когда судно удалится на расстояние, превышающее выбранную CPA (дистанцию кратчайшего сближения). Аварийный сигнал воспроизводит динамик передней панели, динамик в микрофоне, поставляемый по заявке внешний динамик, или если подключен не входящий в стандартную комплектацию микрофон **RAM3**.

12.3.4 Тревожный сигнал по времени кратчайшего сближения (ТСПА)

Эта функция позволяет настраивать аварийный сигнал ТСПА (по времени кратчайшего сближения)*.

※: Настраивая аварийный сигнал ТСПА, задают момент времени, в который радиостанция извещает о тревоге из-за кратчайшего сближения с судном, оборудованным AIS.

1. Нажать и удерживать клавишу , пока не появится меню настройки («Setup Menu»).
2. Вращая ручку **CH**, указать «AIS/COMPASS SETUP» (НАСТРОЙКА AIS и КОМПАСА).
3. Нажать функциональную клавишу  (ВЫБРАТЬ), а затем указать «ТСПА ALARM» (АВАРИЙНЫЙ СИГНАЛ ПО ВРЕМЕНИ КРАТЧАЙШЕГО СБЛИЖЕНИЯ), воспользовавшись для этого ручкой **CH**.
4. Нажать функциональную клавишу  (ВЫБРАТЬ).
5. Вращая ручку **CH**, указать время, при котором раздастся аварийный сигнал ТСПА.
6. Нажать функциональную клавишу  (ВЫБРАТЬ), а затем повернуть ручку **CH** и задать для аварийного сигнала «On» (Вкл.).
7. Нажать функциональную клавишу  (ВВОД) и запомнить выбранную настройку.
8. Дважды нажать функциональную клавишу  (ВЫЙТИ) и вернуть радиостанцию к работе.

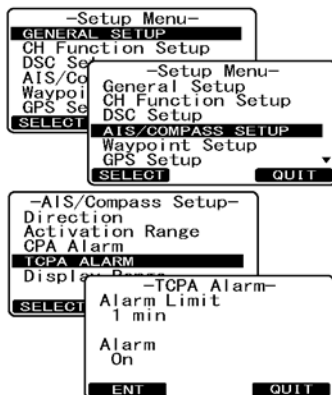

ПРИМЕЧАНИЕ



Аварийный сигнал раздается, пока не будет отключен: 1) по нажатии любой клавишу; 2) в результате проделанных вышеописанных шагов с заданием «Off» на 6; 3) когда судно окажется за пределами для инициации тревоги по ТСПА (времени кратчайшего сближения). Аварийный сигнал воспроизводит динамик передней панели, динамик в микрофоне, поставляемый по заявке внешний динамик, или если подключен не входящий в стандартную комплектацию микрофон **RAM3**.

12.3.5 Дальность отображения



На дисплее радиостанции могут быть показаны цели AIS. С помощью этого пункта меню можно изменить радиус отображения на экране. Стандартная настройка, используемая по умолчанию, составляет 15 морских миль.

ПРИМЕЧАНИЕ

Чтобы радиостанция показывала цели AIS, к ней должен быть подключен приемник GPS.

1. Нажать и удерживать клавишу , пока не появится меню «Setup Menu» (Меню настройки).
2. Вращая ручку **CH**, указать «AIS/COMPASS SETUP» (НАСТРОЙКА AIS и КОМПАСА).
3. Нажать функциональную клавишу  (ВЫБРАТЬ), а затем указать «DISPLAY RANGE» (ДАЛЬНОСТЬ ОТОБРАЖЕНИЯ), воспользовавшись для этого ручкой **CH**.
4. Нажать функциональную клавишу  (ВЫБРАТЬ).
5. Вращая ручку **CH**, указать желательную дальность.

Примечание: Если задать значение, которое превышает указанное в параметре «ACTIVATION RANGE» (ДАЛЬНОСТЬ АКТИВАЦИИ), отображения не будет.

6. Нажать функциональную клавишу  (ВВОД) и запомнить выбранную настройку.
7. Дважды нажать функциональную клавишу  (ВЫЙТИ) и вернуть радиостанцию к работе.

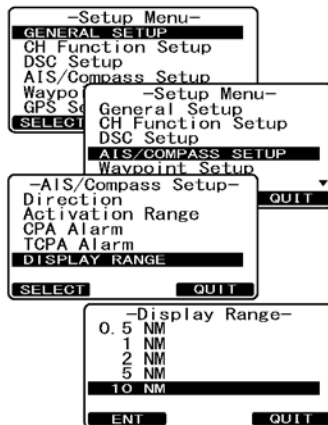

ПРИМЕЧАНИЕ

Чтобы на странице AIS отобразить **RANGE** (ДАЛЬНОСТЬ), необходимо нажать любую функциональную клавишу. Нажать эту клавишу и переместить ручку **CH**, немедленно меняя дальность.









13 ОБСЕРВОВАННЫЕ ТОЧКИ

В радиостанции **GX2200E**, воспользовавшись страницей компаса, можно сохранить до 100 обсервованных точек и штурманских прокладок к ним.

Кроме того, можно создать прокладку по данным о положении, полученным в результате вызова DSC с сигналом бедствия, или по координатам, принятым от другой радиостанции DSC в ходе опроса.

13.1 ОТМЕТКА ПОЛОЖЕНИЯ

Эта функция позволяет радиостанции отметить текущее местоположение судна.



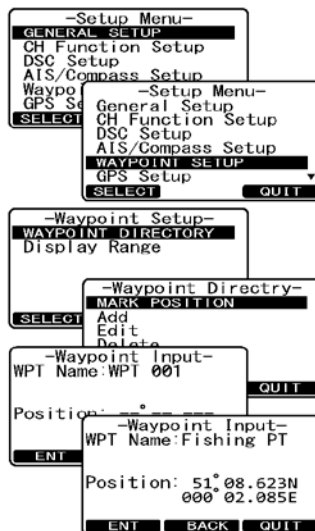









1. Нажать и удерживать клавишу , пока не появится меню «Setup Menu» (Меню настройки).
2. Вращая ручку **CH**, указать «WAYPOINT SETUP» (НАСТРОЙКА ОБСЕРВОВАННОЙ ТОЧКИ).
3. Нажать функциональную клавишу , а затем указать «WAYPOINT DIRECTORY» (СПРАВОЧНИК ОБСЕРВОВАННЫХ ТОЧЕК), воспользовавшись для этого ручкой **CH**.
4. Нажать функциональную клавишу , а затем указать «MARK POSITION» (ОТМЕТИТЬ МЕСТОПОЛОЖЕНИЕ), воспользовавшись для этого ручкой **CH**.
5. Нажать функциональную клавишу , а затем начать ввод имени обсервованной точки, повернув ручку **CH** и указав первую букву.
6. Нажать функциональную клавишу  (ВВОД), тем самым запомнив первую букву, и перейти ко второй.
7. Повторять шаги 5 и 6, пока название не будет сформировано. Если необходимо пропустить букву, нажать функциональную клавишу  (ВВОД).
8. Чтобы сохранить обсервованную точку в памяти, дважды нажать и удерживать клавишу  (ВВОД).
9. Троекратно нажать функциональную клавишу  (ВЫЙТИ) и вернуть радиостанцию к работе.



ПРИМЕЧАНИЕ

Можно сопоставить одну из функциональных клавиш (см. раздел «9.10 **ФУНКЦИОНАЛЬНЫЕ КЛАВИШИ**») меню  (ОТМЕТИТЬ). По ее нажатию вышеупомянутое меню будет всплывать.





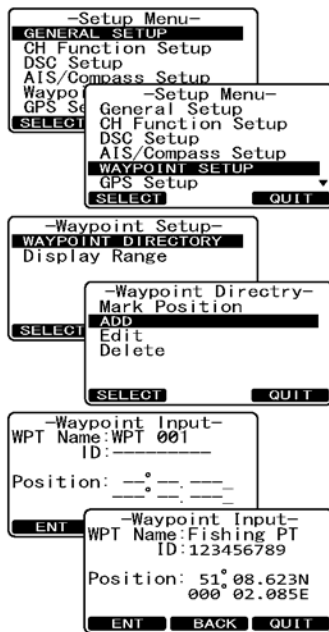



13.2 ДОБАВЛЕНИЕ ОБСЕРВОВАННОЙ ТОЧКИ

1. Нажать и удерживать клавишу , пока не появится меню «Setup Menu» (Меню настройки).
2. Вращая ручку **CH**, указать «WAYPOINT SETUP» (НАСТРОЙКА ОБСЕРВОВАННОЙ ТОЧКИ).
3. Нажать функциональную клавишу , а затем указать «WAYPOINT DIRECTORY» (СПРАВОЧНИК ОБСЕРВОВАННЫХ ТОЧЕК), воспользовавшись для этого ручкой **CH**.
4. Нажать функциональную клавишу , а затем указать «ADD» (ДОБАВИТЬ), воспользовавшись для этого ручкой **CH**.
5. Нажать функциональную клавишу , (ВЫБРАТЬ).
6. Начать ввод имени обсервированной точки, повернув ручку **CH** и указав первую букву.
7. Нажать функциональную клавишу , (ВВОД), тем самым запомнив первую букву, и перейти ко второй.
8. Повторять шаги 6 и 7, пока название не будет сформировано. Если необходимо пропустить букву, нажать функциональную клавишу , (ВВОД).
9. Нажать и удерживать функциональную клавишу , (ВВОД), а затем начать ввод координат обсервированной точки, повернув ручку **CH** и указав первую цифру широты.
10. Нажать функциональную клавишу , (ВВОД), тем самым запомнив первую цифру, и перейти ко второй.
11. Повторять шаги 9 и 10, пока не отобразится широта, включая N (северная) или S (южная) в последнем разряде.
12. Нажать функциональную клавишу , (ВВОД) и перейти к первому разряду долготы, который мигает.
13. Вращая ручку **CH**, указать первую цифру долготы.
14. Нажать функциональную клавишу , (ВВОД), тем самым запомнив первую цифру, и перейти ко второй.
15. Повторять шаги 13 и 14, пока не отобразится долгота, включая E (восточная) или W (западная) в последнем разряде.
16. Завершив ввод всех данных, нажать и удерживать функциональную клавишу , (ВВОД), пока обсервированная точка не будет помещена в память.
17. Троекратно нажать функциональную клавишу , (ВЫЙТИ) и вернуть радиостанцию к работе.







13.3 ИЗМЕНЕНИЕ ОБСЕРВОВАННОЙ ТОЧКИ

Эта функция позволяет изменять данные, ранее введенные для обсервованной точки.

1. Нажать и удерживать клавишу , пока не появится меню «Setup Menu» (Меню настройки).
2. Вращая ручку **CH**, указать «WAYPOINT SETUP» (НАСТРОЙКА ОБСЕРВОВАННОЙ ТОЧКИ).
3. Нажать функциональную клавишу , а затем указать «WAYPOINT DIRECTORY» (СПРАВОЧНИК ОБСЕРВОВАННЫХ ТОЧЕК), воспользовавшись для этого ручкой **CH**.
4. Нажать функциональную клавишу , а затем указать «EDIT» (ИЗМЕНИТЬ), воспользовавшись ручкой **CH**.
5. Нажать функциональную клавишу , а затем повернуть ручку **CH** и указать обсервованную точку, которую следует изменить.
6. Нажать функциональную клавишу , а затем отобразить экран ввода данных по обсервованной точке.
7. Многократно нажимать функциональную клавишу  (ВВОД), пока не будет указана цифра или буква, подлежащая изменению.
8. Вращая ручку **CH**, изменить литеру или цифру.
9. Повторять шаги 7 и 8, пока обсервованная точка не будет обновлена.
10. Нажать и удерживать клавишу  (ВВОД), пока измененная обсервованная точка не будет помещена в память.
11. Троекратно нажать функциональную клавишу  (ВЫЙТИ) и вернуть радиостанцию к работе.



13.4 УДАЛЕНИЕ ОБСЕРВОВАННОЙ ТОЧКИ

1. Нажать и удерживать клавишу , пока не появится меню «Setup Menu» (Меню настройки).
2. Вращая ручку **CH**, указать «WAYPOINT SETUP» (НАСТРОЙКА ОБСЕРВОВАННОЙ ТОЧКИ).
3. Нажать функциональную клавишу  (ВЫБРАТЬ), а затем указать «WAYPOINT DIRECTORY» (СПРАВОЧНИК ОБСЕРВОВАННЫХ ТОЧЕК), воспользовавшись для этого ручкой **CH**.
4. Нажать функциональную клавишу  (ВЫБРАТЬ), а затем указать «DELETE» (УДАЛИТЬ), воспользовавшись ручкой **CH**.
5. Нажать функциональную клавишу **^S3ai**, а затем повернуть ручку **CH** и выделить наблюдаемую точку, которую следует удалить.
6. Нажать и удерживать функциональную клавишу  (ВВОД), пока радиостанция не издаст звуковой сигнал и справочник наблюдаемых точек не исчезнет с экрана.
7. Троекратно нажать функциональную клавишу  (ВЫЙТИ) и вернуть радиостанцию к работе.



13.5 СОХРАНЕНИЕ ДАННЫХ, ПОЛУЧЕННЫХ В РЕЗУЛЬТАТЕ ВЫЗОВА DSC С ЗАПРОСОМ КООРДИНАТ, В ВИДЕ ОБСЕРВОВАННОЙ ТОЧКИ

Если приняты координаты, отосланные с другой радиостанции DSC, рация **GX2200E** позволяет сохранить их в виде наблюдаемой точки.





Подробности см. в разделе «8.8.5 Сохранение данных из отчета о местоположении в виде наблюдаемой точки».

13.6 ПРОКЛАДКА ДО СОХРАНЕННОЙ ОБСЕРВОВАННОЙ ТОЧКИ

В радиостанции **GX2200E** есть возможность выполнить прокладку до сохраненной наблюдаемой точки, используя отображение с компасом. Подробности см. в разделе «8.8.6 Прокладка до сохраненной наблюдаемой точки».

13.7 ПРЕКРАЩЕНИЕ ПРОКЛАДКИ К ОБСЕРВОВАННОЙ ТОЧКЕ



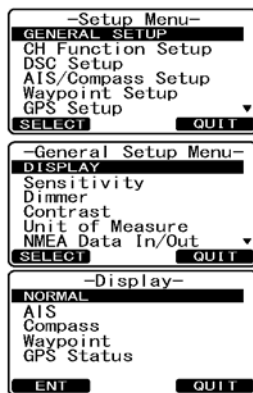

Чтобы остановить прокладку к обсервованной точке, радиостанцию необходимо переключить в нормальный режим, придерживаясь следующего порядка.

1. Нажать и удерживать клавишу , пока не появится меню «Setup Menu» (Меню настройки).
2. Вращая ручку **CH**, выбрать меню «GENERAL SETUP» (ОБЩАЯ НАСТРОЙКА).
3. Нажать функциональную клавишу , а затем указать «DISPLAY» (ОТОБРАЗИТЬ), воспользовавшись для этого ручкой **CH**.
4. Нажать функциональную клавишу , (ВЫБРАТЬ).
5. Вращая ручку **CH**, указать «NORMAL» (НОРМАЛЬНЫЙ).
6. Нажать функциональную клавишу , (ВВОД) и вернуть радиостанцию к работе.



13.8 ВЫБОР ДАЛЬНОСТИ ДЛЯ ОБСЕРВОВАННОЙ ТОЧКИ

С помощью этого пункта меню можно настроить отображение дальности на дисплее. Стандартная настройка, используемая по умолчанию, — «Automatic» (Автоматически).

1. Нажать и удерживать клавишу , пока не появится меню «Setup Menu» (Меню настройки).
2. Вращая ручку **CH**, указать «WAYPOINT SETUP» (НАСТРОЙКА ОБСЕРВОВАННОЙ ТОЧКИ).
3. Нажать функциональную клавишу , а затем указать «DISPLAY RANGE» (ДАЛЬНОСТЬ ОТОБРАЖЕНИЯ), воспользовавшись для этого ручкой **CH**.
4. Нажать функциональную клавишу , (ВЫБРАТЬ).
5. Вращая ручку **CH**, выбрать желательную дальность. Возможные варианты выбора — «Automatic» (Автоматически), «0.5NM» (0,5 морской мили), «1NM» (1 морская миля), «2NM» (2 морские мили), «5NM» (5 морских миль), «10NM» (10 морских миль), «15NM» (15 морских миль), «20NM» (20 морских миль) и «30NM» (30 морских миль).
6. Нажать функциональную клавишу , (ВВОД) и запомнить выбранную настройку.
7. Дважды нажать функциональную клавишу , (ВВОД) и вернуть радиостанцию к работе.

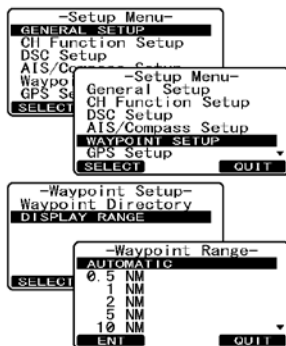





14 НАСТРОЙКА GPS

Режим «GPS Setup» (Настройка GPS) позволяет приспособлять параметры встроенного в радиостанцию **GX2200E** блока GPS к собственным рабочим потребностям.

14.1 ПИТАНИЕ БЛОКА



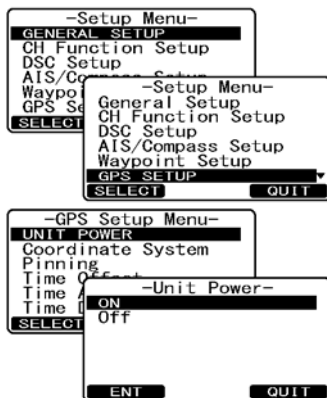

Это меню позволяет включать или выключать встроенный блок GPS. Если используется антенна GPS (Q7000619A), отдельно поставляемая компанией Standard Horizon, или радиостанция подключена к внешнему картплоттеру, здесь следует выбрать «OFF» (ВЫКЛ.). Стандартная настройка, используемая по умолчанию, — «ON» (ВКЛ.).

1. Нажать и удерживать клавишу , пока не появится меню «Setup Menu» (Меню настройки).
2. Вращая ручку **CH**, выбрать меню «GPS SETUP» (НАСТРОЙКА GPS).
3. Нажать функциональную клавишу , а затем выбрать «UNIT POWER» (ПИТАНИЕ БЛОКА), воспользовавшись ручкой **CH**.
4. Нажать функциональную клавишу , (ВЫБРАТЬ).
5. Вращая ручку **CH**, указать «ON» (ВКЛ.).
6. Нажать функциональную клавишу  (ВВОД) и сохранить новую настройку.
7. Дважды нажать функциональную клавишу  (ВЫЙТИ) и вернуть радиостанцию к работе.



14.2 СИСТЕМА КООРДИНАТ

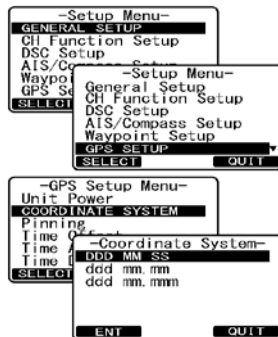

Этот пункт меню позволяет выбрать систему координат, которая должна отображаться на дисплее радиостанции **GX2200E**. Стандартная настройка, используемая по умолчанию, — «ddd mm.mmm» (ггг мм,mmm).

1. Нажать и удерживать клавишу , пока не появится меню «Setup Menu» (Меню настройки).
2. Вращая ручку **CH**, выбрать меню «GPS SETUP» (НАСТРОЙКА GPS).
3. Нажать функциональную клавишу , а затем выбрать «COORDINATE SYSTEM» (СИСТЕМА КООРДИНАТ), воспользовавшись ручкой **CH**.
4. Нажать функциональную клавишу , а затем повернуть ручку **CH** и указать желательную систему координат. Формат координат можно выбрать такой: «ddd°mm ss» (ггг мм сс), «ddd°mm.mm» (ггг мм,мм) или «ddd°mm.mmm» (ггг°ммм,ммм”).
5. Нажать функциональную клавишу  (ВВОД) и сохранить новую настройку.
6. Дважды нажать функциональную клавишу  (ВЫЙТИ) и вернуть радиостанцию к работе.





14.3 ЗАКРЕПЛЕНИЕ ДИСЛОКАЦИИ

Это меню используют, чтобы включать или выключать корректировки местоположения, если судно не движется. Стандартная настройка, используемая по умолчанию, — «ON» (ВКЛ.).

1. Нажать и удерживать клавишу , пока не появится меню настройки («Setup Menu»).
2. Вращая ручку **CH**, выбрать меню «GPS SETUP» (НАСТРОЙКА GPS).
3. Нажать функциональную клавишу  (ВЫБРАТЬ), а затем выбрать «PINNING» (ЗАКРЕПЛЕНИЕ ДИСЛОКАЦИИ), воспользовавшись ручкой **CH**.
4. Нажать функциональную клавишу  (ВЫБРАТЬ).
5. Вращая ручку **CH**, указать «ON» (ВКЛ.) или «OFF» (ВЫКЛ.).

On (вкл.): Если закрепление дислокации включено, радиостанция **GX2200E** не корректирует местоположение, если только судно не сместится на расстояние свыше 3 футов.

Off (выкл.): Независимо от того, на ходу судно или остановлено, радиостанция **GX2200E** непрерывно корректирует свое местоположение (если не ведет передачу). Это повышает точность задания местоположения.

6. Нажать функциональную клавишу  (ВВОД) и сохранить новую настройку.
7. Дважды нажать функциональную клавишу  (ВЫЙТИ) и вернуть радиостанцию к работе.

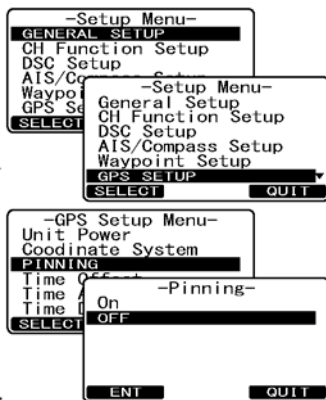

14.4 СДВИГ ПО ВРЕМЕНИ

Позволяет задать сдвиг местного времени относительно UTC (универсальное координированное время). На дисплее при этом будет отображаться местное время. Сдвиг добавляется или вычитается из времени, полученного от GPS или картплоттера. Время отображается только в том случае, если подключен приемник GPS или картплоттер. Подробности см. в разделе «5.7 ИЗМЕНЕНИЕ ОТСЧЕТА ВРЕМЕНИ В СИСТЕМЕ GPS».

14.5 ВРЕМЕННАЯ ЗОНА

С помощью этого пункта меню можно задать, чтобы на радиостанции отображалось время UTC или местное со сдвигом.

Подробности см. в разделе «5.8 ИЗМЕНЕНИЕ МЕСТНОГО ВРЕМЕНИ».

14.6 ОТОБРАЖЕНИЕ ВРЕМЕНИ

С помощью этого пункта меню можно задать, чтобы на радиостанции отображалось время в 12- или 24-часовом формате.

Подробности см. в разделе «5.9 ИЗМЕНЕНИЕ ФОРМАТА ОТОБРАЖЕНИЯ ВРЕМЕНИ».

14.7 МАГНИТНЫЕ ДАННЫЕ

Здесь можно настроить индикацию путевого угла (COG) GPS на нормальной странице и содержащей компас, а также пеленга (BRG) на экранах обсервованных точек и AIS. Подробности см. в разделе «**5.10 ЗАМЕНА ИСТИННОГО ПУТЕВОГО УГЛА (COG) МАГНИТНЫМ ИЛИ НАОБОРОТ**».

ПРИМЕЧАНИЕ

Настройка «Magnetic» правомерна только тогда, когда предложения RMC с магнитными данными вводятся с таких устройств, как внешний приемник GPS. Она неправомерна, если радиостанция **GX2200E** использует встроенный приемник GPS.

14.8 ВВОД МЕСТОПОЛОЖЕНИЯ

Это меню позволяет ввести широту и долготу своего судна вручную, чтобы вызов DSC с сигналом бедствия или отчетом о местоположении содержал координаты. Эта функция может быть полезна, если радиостанция **GX2200E** находится в месте, где возможности для приема сигналов GPS ограничены. Подробности настройки см. в разделе «**8.9 ВВОД КООРДИНАТ GPS ВРУЧНУЮ (ШИРОТЫ (LAT) и ДОЛГОТЫ (LON))**».





14.9 ПРИОРИТЕТ ДАННЫХ О МЕСТОПОЛОЖЕНИИ

Эта настройка позволяет радиостанции **GX2200E**:

- a. Использовать встроенный приемник GPS, чтобы рассчитывать и отображать координаты (стандартная настройка, используемая по умолчанию).
- b. Использовать выходные данные, оформленные по протоколу NMEA, которые поступают с антенны GPS (Q7000619A), поставляемой Standard Horizon, для ввода координат в радиостанцию **GX2200E**, если возможности для приема сигнала GPS ограничены, например, при скрытом монтаже рации **GX2200E**. См. соединения на стр. 18. Эта функция полезна, если радиостанция **GX2200E** находится в месте, где возможности для приема сигналов GPS ограничены.

ПРИМЕЧАНИЕ



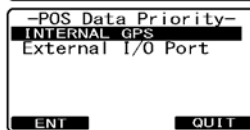
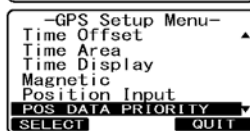
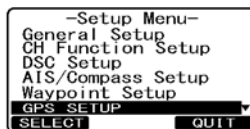

Используя для ввода данных о местоположении внешнюю антенну GPS или картплоттер, приемник GPS выключить, см. раздел «**14.1 ПИТАНИЕ БЛОКА**».

1. Нажать и удерживать клавишу , пока не появится меню «Setup Menu» (Меню настройки).
2. Вращая ручку **CH**, выбрать меню «GPS SETUP» (НАСТРОЙКА GPS).
3. Нажать функциональную клавишу , а затем повернуть ручку **CH** и указать «POS DATA PRIORITY» (ПРИОРИТЕТ ДАННЫХ О МЕСТОПОЛОЖЕНИИ).
4. Нажать функциональную клавишу , (ВЫБРАТЬ).
5. Вращая ручку **CH**, указать желательный источник данных о местоположении.
6. Нажать функциональную клавишу , (ВВОД) и запомнить новую настройку.
7. Дважды нажать функциональную клавишу , (ВЫЙТИ) и вернуть радиостанцию к работе.



14.10 SBAS (Спутниковая система контроля и коррекции)





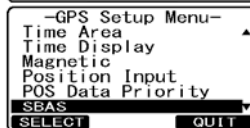
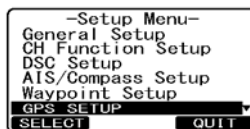

Это меню позволяет включить или выключить SBAS, такую как WAAS, EGNOS и MSAS. Дело в том, что в некоторых регионах (например, вблизи Австралии) при включенной системе SBAS могут быть неполадки с приемом GPS. Стандартная настройка, используемая по умолчанию, — «ON» (ВКЛ.).

1. Нажать и удерживать клавишу , пока не появится меню «Setup Menu» (Меню настройки).
2. Вращая ручку **CH**, выбрать меню «GPS SETUP» (НАСТРОЙКА GPS).
3. Нажать функциональную клавишу , а затем повернуть ручку **CH** и указать «SBAS» (СПУТНИКОВАЯ СИСТЕМА КОНТРОЛЯ И КОРРЕКЦИИ).
4. Нажать функциональную клавишу , (ВЫБРАТЬ).
5. Вращая ручку **CH**, указать «ON» (ВКЛ.) или «OFF» (ВЫКЛ.).
6. Нажать функциональную клавишу , (ВВОД) и запомнить новую настройку.
7. Дважды нажать функциональную клавишу , (ВЫЙТИ) и вернуть радиостанцию к работе.



14.11 ВЫХОД NMEA

Это меню используют, чтобы настроить исходящие предложения NMEA, используемые в радиостанции **GX2200E**. Стандартная настройка, используемая по умолчанию, — «OFF» (ВЫКЛ.) для всех предложений NMEA.

1. Нажать и удерживать клавишу , пока не появится меню «Setup Menu» (Меню настройки).
2. Вращая ручку **CH**, выбрать меню «GPS SETUP» (НАСТРОЙКА GPS).
3. Нажать функциональную клавишу , а затем выбрать «NMEA OUTPUT» (ВЫВОД NMEA), воспользовавшись ручкой **CH**.
4. Нажать функциональную клавишу , (ВЫБРАТЬ).
5. Вращая ручку **CH**, указать желательный тип предложения, а затем нажать функциональную клавишу  (ВВОД).
6. Вращая ручку **CH**, указать «ON» (ВКЛ.) или «OFF» (ВЫКЛ.).
7. Нажать функциональную клавишу  (ВВОД) и сохранить новую настройку.
8. Повторяя шаги с 5 по 7, задать прочие предложения.
9. Дважды нажать функциональную клавишу  (ВЫЙТИ) и вернуть радиостанцию к работе.

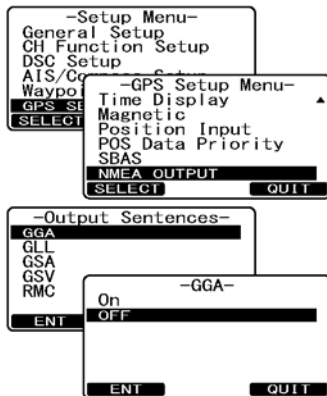







15 НАСТРОЙКА ATIS

Радиостанция **GX2200E** поддерживает ATIS (Система автоматической идентификации передатчиков), которую используют во внутренних водах Европы. Если этот режим включен, всякий раз, когда в конце передачи отпускают переключатель **PTT** на микрофоне (тангенту), транслируется уникальный код ATIS. За помощью в получении кода ATIS пользователи должны обращаться в местные органы своей страны, ведающие связью на море.

15.1 ГРУППА КАНАЛОВ ATIS

В радиостанции **GX2200E** есть возможность включать и выключать функцию ATIS для каждой группы каналов.



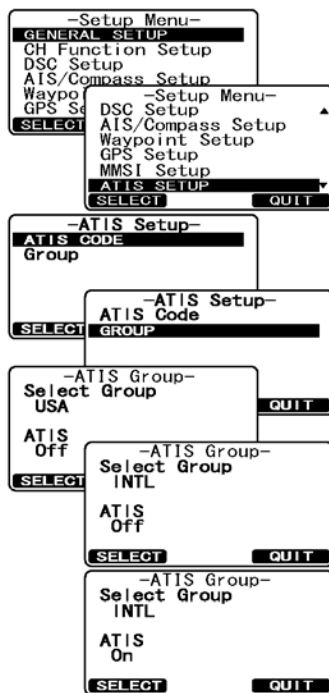





1. Нажать и удерживать клавишу , пока не появится меню «Setup Menu» (Меню настройки).
2. Вращая ручку **CH**, указать «ATIS SETUP» (НАСТРОЙКА ATIS).
3. Нажать функциональную клавишу , а затем указать «GROUP» (ГРУППА), воспользовавшись ручкой **CH**.
4. Нажать функциональную клавишу , (ВЫБРАТЬ).
5. Вращая ручку **CH**, указать группу каналов, для которой желательно изменить настройку, а затем нажать функциональную клавишу  (ВВОД).
6. Вращая ручку **CH**, указать «ON» (ВКЛ.) или «OFF» (ВЫКЛ.).
7. Нажать функциональную клавишу  (ВВОД) и запомнить выбранную настройку.
8. Дважды нажать функциональную клавишу  (ВЫЙТИ) и вернуть радиостанцию к работе.



ПРИМЕЧАНИЕ

- «Scan» (Сканирование) и «Dual Watch» (Двухканальное сканирование) недоступно для группы каналов с включенной функцией ATIS.
- На следующих каналах группы, в которой включена функция ATIS, выходная мощность трансляции автоматически переключается на 1 Вт: 06, 08, 10, 11, 12, 13, 14, 15, 17, 71, 72, 74, 75, 76 и 77.

15.2 ПРОГРАММИРОВАНИЕ КОДА ATIS

1. Нажать и удерживать клавишу , пока не появится меню «Setup Menu» (Меню настройки).
2. Вращая ручку **CH**, указать «ATIS SETUP» (НАСТРОЙКА ATIS).
3. Нажать функциональную клавишу , а затем указать «ATIS CODE» (КОД ATIS), воспользовавшись ручкой **CH**.
4. Нажать функциональную клавишу , (ВЫБРАТЬ).
5. Вращая ручку **CH**, указать первую цифру кода ATIS, а затем нажать функциональную клавишу  (ВВОД) и перейти к следующей. Если в названии при вводе была допущена ошибка, многократно нажимать функциональную клавишу  (НАЗАД), пока не будет выбран неверный символ, а затем повернуть ручку **CH** и исправить введенное.
6. Повторять шаг 5, пока код ATIS не будет задан (десять цифр).
7. Закончив программирование номера ATIS, нажать и удерживать функциональную клавишу  (ВВОД). Радиостанция запросит повторить ввод кода ATIS. Прodelать вышеописанные шаги 5 и 6, а затем нажать и удерживать функциональную клавишу  (ВВОД).
6. Нажать функциональную клавишу  и поместить номер ATIS в память.
7. Дважды нажать функциональную клавишу  (ВЫЙТИ) и вернуть радиостанцию к работе.

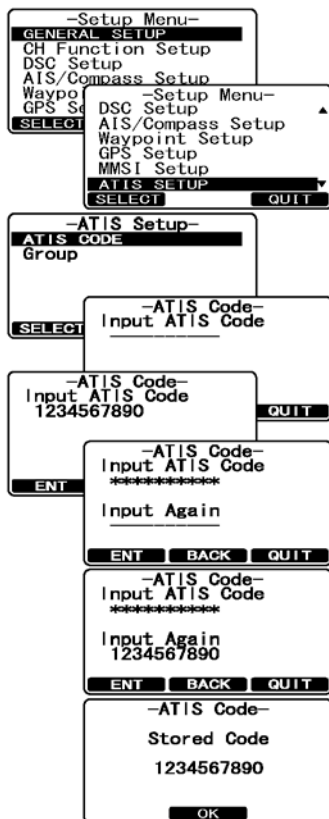

16 РАБОТА С ВЫНОСНЫМ МИКРОФОНОМ SMP30 (RAM3)

Если к радиостанции **GX2200E** подключить выносной микрофон, можно будет дистанционно управлять всеми меню ОБЧ, DSC и настройки, а также использовать функции AIS (Автоматическая идентификационная система), Waypoint (Обсервованная точка), Compass (Компас). В это число входят также режимы громкой связи и сигнализации в тумане (PA/Fog). Работа с микрофоном **SMP30** такая же, как с радиостанцией **GX2200E**, за исключением настройки громкости звука в приемнике и уровня шумоподавления. Причина для сходства управления — упрощение работы с радиостанцией и микрофоном **SMP30**. Специфику работы с микрофоном **SMP30** см. в соответствующих разделах руководства по радиостанции. Микрофон **SMP30** поставляют в комплекте с магистральным кабелем длиной 7 м. Его можно удлинить до 21 м, воспользовавшись тремя удлинителями модели **CT-100**. Между микрофоном **SMP30** и радиостанцией **GX2200E** можно реализовать функцию внутренней связи. Кроме того, поставляют монтируемый на панели магистральный кабель, который предназначен для внешних динамиков, подключаемых в шумной среде.

16.1 ОРГАНЫ УПРАВЛЕНИЯ ВЫНОСНЫМ МИКРОФОНОМ

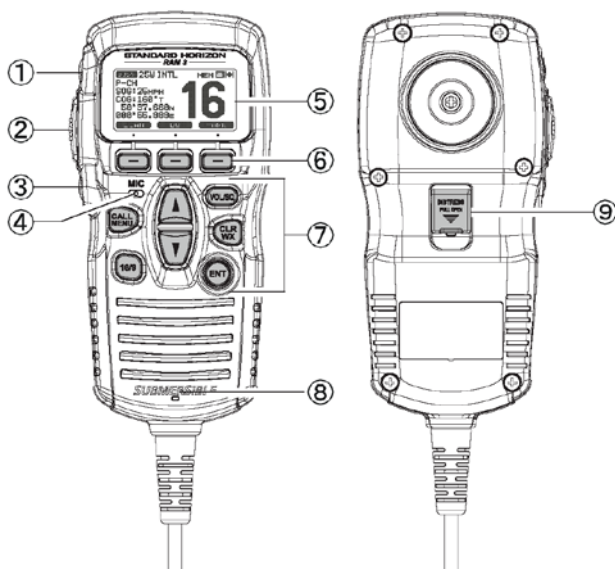









①  Клавиша

Позволяет переключать мощность с высокой на низкую или наоборот. Если клавишу

 нажать, когда радиостанция настроена на канал 13 или 67, мощность временно переключается с низкой (LO) на высокую (HI), оставаясь такой, пока не будет отпущен

переключатель **PTT**. Клавиша  не функционирует на каналах, предназначенных исключительно для приема, а также на тех, для которых разрешена только низкая мощность.

- ② Переключатель **РТТ** (тангента)
Эту клавишу нажимают, чтобы включить передатчик.
- ③  Клавиша «Питание»
Эту клавишу нажимают, чтобы включить либо выключить радиостанцию и выносной микрофон.
- ④ Микрофон
Здесь расположен встроенный микрофон, поддерживающий шумоподавление ClearVoice.
Ведя трансляцию, располагать малое отверстие микрофона приблизительно в 1,2-2,5 см ото рта. В микрофон говорить размеренно и разборчиво.
- ⑤ Отображение
Точно-матричный дисплей размером 134 x 64 пикселя.
- ⑥ **ФУНКЦИОНАЛЬНЫЕ КЛАВИШИ**
Эти три программируемые клавиши можно настроить в режиме меню. Если на мгновение коснуться любой из этих клавиш, внизу дисплея отобразится ее назначение. Подробности см. в разделе «**16.2 НАЗНАЧЕНИЕ ФУНКЦИЙ КЛАВИШАМ**».
- ⑦ Клавиатура
-  Клавиша
Нажав эту клавишу, получают доступ к меню DSC.
Нажав и удерживая эту клавишу, получают доступ к меню настройки.
-  Клавиша
Первое нажатие: немедленный выбор 16 канала.
Второе нажатие: возврат последнего выбранного канала.
Нажатие с удержанием: выбор 9 канала.
-  /  Клавиши (ВВЕРХ и ВНИЗ)
Эти клавиши используют, указывая каналы, регулируя громкость и уровень шумоподавления, а также выбирая функции вызовов DSC, настройки DSC и общей настройки.
-  Клавиша (регулировка громкости и шумоподавления)
Первое нажатие: режим регулировки громкости
Второе нажатие: режим регулировки шумоподавления
Третье нажатие: выход из режима регулировки
Чтобы задать уровень, находясь в режиме регулировки громкости или шумоподавления, нажимать клавишу  или .

 Клавиша

Нажать, чтобы ОТМЕНИТЬ выбор функции или меню.

Дополнительное применение

Нажимая и удерживая клавишу  и одновременно воздействуя на , изменяют режим с международного на принятый в США или Канаде.

 Клавиша

Эта клавиша работает, как ввод.

© Динамик

Здесь находится встроенный динамик.

©  Клавиша

Эту клавишу используют, чтобы сделать вызов DSC с сигналом бедствия. См. раздел «8 ЦИФРОВОЙ СЕЛЕКТИВНЫЙ ВЫЗОВ».

16.2 НАЗНАЧЕНИЕ ФУНКЦИЙ КЛАВИШАМ

При помощи этого пункта меню можно задавать число функциональных клавиш, выбирать их, а также устанавливать продолжительность отображения на дисплее после нажатия. Клавиши применимы, чтобы настраивать следующие функции, а также для управления ими:

ОТОБРАЖЕНИЕ	НАЗНАЧЕНИЕ
DIMMER	Позволяет выбрать меню, чтобы задать интенсивность подсветки дисплея и клавиш
SCAN	Позволяет начать и закончить сканирование.
DW	Позволяет начать и остановить двухканальное сканирование.
IC	Позволяет активизировать внутреннюю связь между радиостанцией и микрофоном RAM3.
PA/FOG	Позволяет воспользоваться функцией PA (ГРОМКАЯ СВЯЗЬ) или FOG HORN (ТУМАННЫЙ ГОРН).
CPS: COMPASS	Позволяет отобразить экран «Compass».
ОБСЕРВОВАННАЯ ТОЧКА	Позволяет отобразить навигационный экран «Waypoint» (Обсервованная точка).
AIS	Позволяет отобразить экран «AIS» (Автоматическая идентификационная система).
AIS AL	Позволяет «включить» и «выключить» тревожный сигнал AIS (Автоматической идентификационной системы).
PRESET	Позволяет запрограммировать заданный канал в памяти или удалить его оттуда. См. инструкции по работе в разделе 8.10.
MARK	Позволяет отметить текущие координаты, задавая обсервованную точку («Waypoint»).
PSET0-PSET9	Позволяет немедленно вызвать заданный канал из памяти. См. инструкции по работе в разделе 8.10.

1. Нажать и удерживать клавишу $\$|3|$, пока не появится «Setup Menu» (Меню настройки), а затем выбрать «GENERAL SETUP» (ОБЩАЯ НАСТРОЙКА), воспользовавшись \uparrow или \downarrow .
2. Нажать \square (ВЫБРАТЬ), а затем воспользоваться \downarrow и указать «SOFT KEY» (ФУНКЦИОНАЛЬНАЯ КЛАВИША).
3. Нажать \square (ВЫБРАТЬ), а затем воспользоваться \downarrow и указать «NUMBER OF SOFT KEYS» (ЧИСЛО ФУНКЦИОНАЛЬНЫХ КЛАВИШ).
4. Нажать \square (ВЫБРАТЬ), а затем воспользоваться \uparrow или \downarrow и указать количество функциональных клавиш (от 3 до 10).
5. Нажать \square (ВВОД), а затем воспользоваться \downarrow и выбрать «KEY ASSIGNMENT» (чтобы изменить назначение выбранных функциональных клавиш). Затем нажать функциональную клавишу \square (ВЫБРАТЬ).
6. Нажать \uparrow или \downarrow и указать клавишу («KEY1» (КЛАВИША 1), «KEY2» (КЛАВИША 2), «KEY3» (КЛАВИША 3 и т. д.), а затем воспользоваться \square (ВЫБРАТЬ). После этого нажать \uparrow или \downarrow и выбрать новую функцию, которую следует назначить, а затем воспользоваться функциональной клавишей \square (ВВОД). Эти функции перечислены на следующей странице. Чтобы запрограммировать другие функциональные клавиши, повторить шаг 6.
7. Нажать \square (ВЫЙТИ), а затем воспользоваться \uparrow или \downarrow и выбрать «KEY TIMER» (ТАЙМЕР КЛАВИШ) (определяет, как долго значок клавиши отображается на дисплее, после ее нажатия, по умолчанию — 5 с). Затем нажать функциональную клавишу \square (ВЫБРАТЬ).
8. Нажать \uparrow или \downarrow и указать время.
9. Нажать функциональную клавишу \square (ВВОД) и запомнить выбранную настройку.
10. Троекратно нажать функциональную клавишу \square (ВЫЙТИ) и вернуть радиостанцию к работе.

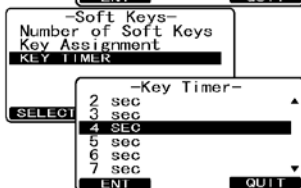
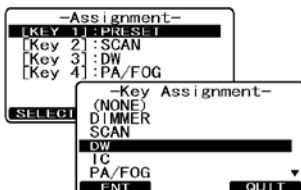
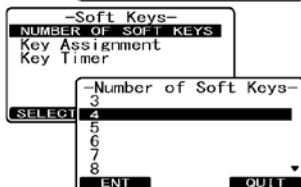
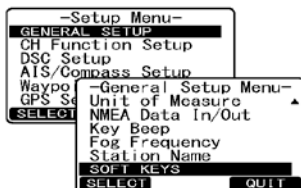

17 ТЕХНИЧЕСКОЕ ОБСЛУЖИВАНИЕ

Высокое качество, характерное для полупроводниковых компонентов данной радиостанции, обеспечивает ее многолетнюю безотказную эксплуатацию. Чтобы не допустить повреждения радиостанции, необходимо соблюдать следующие меры предосторожности.

- Категорически запрещено включать микрофон, если к радиостанции не подсоединена антенна или приемлемая балластная нагрузка.
- Обеспечить, чтобы напряжение питания радиостанции не превышало 16 В постоянного тока и не было ниже 11 В постоянного тока.
- Применять аксессуары и запасные части, только разрешенные компанией STANDARD HORIZON.

Серьезная неисправность маловероятно, но если она произойдет, следует обращаться либо к дилеру, либо на наше ремонтное предприятие.

17.1 ЗАПАСНЫЕ ЧАСТИ

Случается, что у владельца возникает потребность в замене монтажного кронштейна или ручки. Их можно заказать у дилера.

Ниже перечислены чаще всего запрашиваемые запасные части вместе с их номерами по каталогу.

- **Шнур питания:** T9025406
- **Ручка VOL (ГРОМКСТЬ) и SQL (ШУМОПОДАВЛЕНИЕ):** RA116800B (белая), RA116810A (черная)
- **Ручка СН:** RA116780A (белая), RA1167900 (черная)
- **Монтажный кронштейн:** RA078410C (белый), RA078400B (черный)
- **Ручка монтажного кронштейна:** RA0978500 (белая), RA0978600 (черная)
- **Устройство подвески микрофона:** RA0436000 (белое), RA0458800 (черное)
- **Магистральный кабель для микрофона RAM3 в сборе:** S8101512
- **Пылезащитный чехол:** RA128810A (только белый)

17.2 ЗАВОДСКОЙ СЕРВИС

Крайне маловероятно, чтобы радиостанция оказалась неработоспособной, но если подобное случится, следует обратиться к своему дилеру.

Чтобы отправить изделие на техобслуживание, нет необходимости получать номер разрешения на возврат — «РА». Необходимо приложить краткое описание неисправности, ФИО, адрес возврата, номер телефона и документ, подтверждающий покупку.

17.3 СХЕМА ДИАГНОСТИКИ

СИМПТОМ	ВЕРОЯТНАЯ ПРИЧИНА	МЕРЫ К ИСПРАВЛЕНИЮ
Радиостанция не включается.	Нет питания постоянного тока, или в радиостанции перегорел предохранитель.	a. Проверить контакты аккумулятора напряжением 12 В постоянного тока и предохранитель. b. Чтобы включить радиостанцию, необходимо нажать и удерживать ручку PWR/VOL (ПИТАНИЕ и ГРОМКОСТЬ).
При подключении источника питания в радиостанции перегорают предохранитель.	Переполюсовка проводов питания.	Проверить напряжение на кабеле питания постоянного тока или заменить предохранитель (6 А). Обеспечить, чтобы красный провод был подключен к положительному полюсу (+) аккумуляторной батареи, а черный к отрицательному (-). Если предохранитель продолжает перегорать, обратиться к своему дилеру.
Трески или завывания из динамика при работе двигателя.	Двигатель создает помехи.	Переложить кабель питания постоянного тока, чтобы он проходил подальше от двигателя. К кабелю питания добавить подавитель помех. Перейти на резистивные провода зажигания и (или) добавить фильтр помех в генераторе переменного тока.
Ни внутренний, ни внешний динамик не издают ни звука.	Вспомогательный кабель.	Проверить соединения вспомогательного кабеля. Закорочен кабель внешнего динамика (БЕЛЫЙ с ЭКРАНОМ).
Из динамика громкой связи раздается звук.	Вспомогательный кабель.	Проверить соединения вспомогательного кабеля. Закорочен кабель динамика громкой связи (КРАСНЫЙ с ЭКРАНОМ).
Принимающая станция сообщает о низкой мощности трансляции, хотя рация настроена на высокую (HI).	Антенна.	Проверить антенну или опробовать радиостанцию с другой. Если неисправность не устранена, обратиться к своему дилеру с просьбой об обслуживании.
Если включить питание, отображается сообщение «HI BATTERY» (ПЕРЕЗАРЯД АККУМУЛЯТОРА) или «LO BATTERY» (АККУМУЛЯТОР РАЗРЯЖЕН).	Напряжение питания слишком высокое или низкое.	Удостовериться, что подаваемое напряжение питания постоянного тока находится между 11 В и 16,5 В.
Не отображаются собственные координаты.	Вспомогательный кабель.	Проверить, как подключен вспомогательный кабель. В некоторых приемниках GPS для подключения NMEA используют линию заземления аккумуляторной батареи.
	Настройка картплоттера GPS.	Проверить формат сигнала, исходящего от приемника навигации GPS. Для данной радиостанции необходим формат NMEA0183 с предложением GLL, RMB или RMC в качестве выходного сигнала. Если в приемнике GPS предусмотрена настройка скорости обмена (baud rate), обеспечить, чтобы для нее было задано 4800 бод, а для контроля четности (parity) — NONE (ОТСУТСТВУЕТ).

18 НАЗНАЧЕНИЕ КАНАЛОВ

СН	ТХ (МГц)	РХ (МГц)	СИМПЛЕКСНЫЙ ИЛИ ДУПЛЕКСНЫЙ	НИЗК. МОЩН.	НАЗНАЧЕНИЕ КАНАЛА
01	156,050	160,650	ДУПЛЕКСНЫЙ	-	ТЕЛЕФОННЫЙ
02	156,100	160,700	ДУПЛЕКСНЫЙ	-	ТЕЛЕФОННЫЙ
03	156,150	160,750	ДУПЛЕКСНЫЙ	-	ТЕЛЕФОННЫЙ
04	156,200	160,800	ДУПЛЕКСНЫЙ	-	INTL (МЕЖДУНАР.)
05	156,250	160,850	ДУПЛЕКСНЫЙ	-	INTL (МЕЖДУНАР.)
06	156,300	156,300	СИМПЛЕКСНЫЙ	-	БЕЗОПАСНОСТЬ
07	156,350	160,950	ДУПЛЕКСНЫЙ	-	INTL (МЕЖДУНАР.)
08	156,400	156,400	СИМПЛЕКСНЫЙ	-	КОММЕРЧЕСКИЙ
09	156,450	156,450	СИМПЛЕКСНЫЙ	-	ВЫЗОВ
10	156,500	156,500	СИМПЛЕКСНЫЙ	-	КОММЕРЧЕСКИЙ
11	156,550	156,550	СИМПЛЕКСНЫЙ	-	VTS (СИСТЕМА СЛЕЖЕНИЯ ЗА СУДАМИ)
12	156,600	156,600	СИМПЛЕКСНЫЙ	-	VTS (СИСТЕМА СЛЕЖЕНИЯ ЗА СУДАМИ)
13	156,650	156,650	СИМПЛЕКСНЫЙ	-	ПЕЛЕНГ/ПЕЛЕНГ
14	156,700	156,700	СИМПЛЕКСНЫЙ	-	VTS (СИСТЕМА СЛЕЖЕНИЯ ЗА СУДАМИ)
15	156,750	156,750	СИМПЛЕКСНЫЙ	НИЗКАЯ	КОММЕРЧЕСКИЙ
16	156,800	156,800	СИМПЛЕКСНЫЙ	-	БЕДСТВИЕ
17	156,850	156,850	СИМПЛЕКСНЫЙ	НИЗКАЯ	SAR (ПОИСК И СПАСЕНИЕ)
18	156,900	161,500	ДУПЛЕКСНЫЙ	-	INTL (МЕЖДУНАР.)
19	156,950	161,550	ДУПЛЕКСНЫЙ	-	INTL (МЕЖДУНАР.)
20	157,000	161,600	ДУПЛЕКСНЫЙ	-	ОРИЕНТАЦИЯ В ПОРТУ
21	157,050	161,650	ДУПЛЕКСНЫЙ	-	INTL (МЕЖДУНАР.)
22	157,100	161,700	ДУПЛЕКСНЫЙ	-	INTL (МЕЖДУНАР.)
23	157,150	161,750	ДУПЛЕКСНЫЙ	-	INTL (МЕЖДУНАР.)
24	157,200	161,800	ДУПЛЕКСНЫЙ	-	ТЕЛЕФОННЫЙ
25	157,250	161,850	ДУПЛЕКСНЫЙ	-	ТЕЛЕФОННЫЙ
26	157,300	161,900	ДУПЛЕКСНЫЙ	-	ТЕЛЕФОННЫЙ
27	157,350	161,950	ДУПЛЕКСНЫЙ	-	ТЕЛЕФОННЫЙ
28	157,400	162,000	ДУПЛЕКСНЫЙ	-	ТЕЛЕФОННЫЙ
60	156,025	160,625	ДУПЛЕКСНЫЙ	-	ТЕЛЕФОННЫЙ
61	156,075	160,675	ДУПЛЕКСНЫЙ	-	INTL (МЕЖДУНАР.)
62	156,125	160,725	ДУПЛЕКСНЫЙ	-	INTL (МЕЖДУНАР.)
63	156,175	160,775	ДУПЛЕКСНЫЙ	-	INTL (МЕЖДУНАР.)
64	156,225	160,825	ДУПЛЕКСНЫЙ	-	ТЕЛЕФОННЫЙ
65	156,275	160,875	ДУПЛЕКСНЫЙ	-	INTL (МЕЖДУНАР.)
66	156,325	160,925	ДУПЛЕКСНЫЙ	-	INTL (МЕЖДУНАР.)
67	156,375	156,375	СИМПЛЕКСНЫЙ	-	ПЕЛЕНГ/ПЕЛЕНГ
68	156,425	156,425	СИМПЛЕКСНЫЙ	-	СУДНО-СУДНО
69	156,475	156,475	СИМПЛЕКСНЫЙ	-	РАЗВЛЕКАТЕЛЬНЫЙ
70	-	156,525	СИМПЛЕКСНЫЙ	-	DSC
71	156,575	156,575	СИМПЛЕКСНЫЙ	-	РАЗВЛЕКАТЕЛЬНЫЙ
72	156,625	156,625	СИМПЛЕКСНЫЙ	-	СУДНО-СУДНО
73	156,675	156,675	СИМПЛЕКСНЫЙ	-	ОРИЕНТАЦИЯ В ПОРТУ
74	156,725	156,725	СИМПЛЕКСНЫЙ	-	ОРИЕНТАЦИЯ В ПОРТУ
75	156,775	156,775	СИМПЛЕКСНЫЙ	НИЗКАЯ	ОРИЕНТАЦИЯ В ПОРТУ

СН	ТХ (МГц)	RX (МГц)	СИМПЛЕКСНЫЙ ИЛИ ДУПЛЕКСНЫЙ	НИЗК. МОЩН.	НАЗНАЧЕНИЕ КАНАЛА
76	156,825	156,825	СИМПЛЕКСНЫЙ	НИЗКАЯ	ОРИЕНТАЦИЯ В ПОРТУ
77	156,875	156,875	СИМПЛЕКСНЫЙ	-	ОРИЕНТАЦИЯ В ПОРТУ
78	156,925	161,525	ДУПЛЕКСНЫЙ	-	INTL (МЕЖДУНАР.)
79	156,975	161,575	ДУПЛЕКСНЫЙ	-	INTL (МЕЖДУНАР.)
80	157,025	161,625	ДУПЛЕКСНЫЙ	-	INTL (МЕЖДУНАР.)
81	157,075	161,675	ДУПЛЕКСНЫЙ	-	INTL (МЕЖДУНАР.)
82	157,125	161,725	ДУПЛЕКСНЫЙ	-	INTL (МЕЖДУНАР.)
83	157,175	161,775	ДУПЛЕКСНЫЙ	-	INTL (МЕЖДУНАР.)
84	157,225	161,825	ДУПЛЕКСНЫЙ	-	ТЕЛЕФОННЫЙ
85	157,275	161,875	ДУПЛЕКСНЫЙ	-	ТЕЛЕФОННЫЙ
86	157,325	161,925	ДУПЛЕКСНЫЙ	-	ТЕЛЕФОННЫЙ
87	157,375	157,375	СИМПЛЕКСНЫЙ	-	ОРИЕНТАЦИЯ В ПОРТУ
88	157,425	157,425	СИМПЛЕКСНЫЙ	-	ОРИЕНТАЦИЯ В ПОРТУ
M1	157,850	157,850	СИМПЛЕКСНЫЙ	-	-
M2	161,425	161,425	СИМПЛЕКСНЫЙ	-	-

ПРИМЕЧАНИЕ 1: Каналы M1 и M2 назначены только в версии для Великобритании.
2: Распределение каналов в радиостанциях различных версий разное.

ПРИНЯТЬ К СВЕДЕНИЮ

Официальный дилер в РФ: ООО «Неоком МСК», г. Москва, ул. 1-я Владимирская д.10А, стр. 1, тел. (499) 7030730. www.neocommsk.ru.

ОГРАНИЧЕННАЯ ГАРАНТИЯ STANDARD HORIZON

STANDARD HORIZON (морское подразделение компании Yaesu Musen Co. Ltd) дает гарантию только исходному покупателю. Она состоит в том, что в каждом вновь приобретенном изделии морского назначения («Изделии»), изготовленном и (или) поставленном компанией STANDARD HORIZON, в течение 3 лет, начиная со дня приобретения, при нормальных эксплуатации и обслуживании не проявятся ни дефекты материала, ни производственный брак.

Если в течение гарантийного периода проявится дефект, неисправность, или произойдет отказ, обязательства STANDARD HORIZON в связи с каким-либо нарушением контракта по продаже Изделия или гарантии как явно выраженной, так подразумеваемой, должны быть ограничены исключительно ремонтом или заменой Изделия по выбору компании, либо одного или нескольких его комплектующих, которые в результате диагностики, проведенной STANDARD HORIZON, будут признаны бракованными или не отвечающими заводским техническим условиям. STANDARD HORIZON может по своему усмотрению отремонтировать либо заменять комплектующие или сборочные единицы новыми либо восстановленными.

Гарантия STANDARD HORIZON не предусматривает установку, техническое обслуживание или сервис Изделий. В любом случае ответственность STANDARD HORIZON за ущерб не должна превышать стоимости дефектного Изделия при покупке.

STANDARD HORIZON оплачивает в полном объеме труд и затраты, связанные с запасными частями, которые включены в услуги по гарантийному ремонту, за исключением случаев ненадлежащего обращения покупателя с Изделием, а также некоторых иных обстоятельств. Покупатель обязан оплатить все транспортные расходы по возврату Изделия компании STANDARD HORIZON для обслуживания.

Данная ограниченная гарантия не распространяется на Изделие, пострадавшее в результате применения не по назначению, небрежного обращения, несчастного случая, вмешательства в схему, осуществленного кем-либо, кроме представителя STANDARD HORIZON, ненадлежащей установки или нарушения инструкций, предоставленных этой компанией. Данная гарантия не распространяется на Изделия, в которых серийный номер удален,

стал неразборчивым или заменен. Компания STANDARD HORIZON не может в какой-либо форме нести ответственность за вспомогательное оборудование, поставленное не ею, которое соединяют с ее Изделиями или эксплуатируют совместно с ними. Она не отвечает также за применение Изделие вместе с каким-либо вспомогательным оборудованием. Все подобное оборудование явным образом исключено из данной гарантии.

STANDARD HORIZON в рамках данной гарантии полностью снимает с себя какую-либо ответственность за дальность связи, покрытие и совместимость Изделия с вспомогательным оборудованием.

STANDARD HORIZON оставляет за собой право вносить конструктивные изменения и усовершенствования в Изделия в ходе последующего производства, не реализуя их в ранее выпущенной продукции. Подразумеваемые гарантии, продиктованные законодательством в связи с продажей этого Изделия, явным образом ОГРАНИЧЕНЫ по сроку периодом времени, который указан выше. Компания STANDARD HORIZON ни при каких обстоятельствах не может быть признана ответственной за косвенные убытки, связанные с применением данного Изделия, а также возникшие из-за нарушения этой ОГРАНИЧЕННОЙ ГАРАНТИИ, равно как и каких-либо подразумеваемых гарантий либо неких условий контракта с компанией STANDARD HORIZON. В СВЯЗИ С ПРОДАЖЕЙ СВОИХ ИЗДЕЛИЙ STANDARD HORIZON НЕ ДАЕТ КАКИХ-ЛИБО ГАРАНТИЙ, ЯВНО ВЫРАЖЕННЫХ ИЛИ ПОДРАЗУМЕВАЕМЫХ, КОТОРЫЕ КАСАЮТСЯ ТОВАРНОГО СОСТОЯНИЯ ИЛИ СООТВЕТСТВИЯ КОНКРЕТНОЙ ЦЕЛИ И Т. Д., ЗА ИСКЛЮЧЕНИЕМ ЯВНО УСТАНОВЛЕННОГО В ДАННОМ ДОКУМЕНТЕ.

В некоторых странах Европы и штатах США исключения или ограничения для косвенных или побочных убытков запрещены, равно как и ограничения на срок действия гарантии. В этом случае вышеупомянутые ограничения или исключения могут не действовать. Эти гарантии предоставляют конкретные права. Могут существовать также иные права, отличающиеся в разных странах Европы или штатах США.

20 ПОРЯДОК ВОССТАНОВЛЕНИЯ ИСХОДНОГО СОСТОЯНИЯ



20.1 ОЧИСТКА ПАМЯТИ

Чтобы очистить память сканирования и заданных каналов:

1. Выключить радиостанцию.
2. Включая радиостанцию, нажать и удерживать одновременно три функциональные клавиши.

20.2 СБРОС МИКРОПРОЦЕССОРА

Чтобы очистить всю память, а также прочие настройки, восстановив заводские, используемые по умолчанию (за исключением группы каналов, номера MMSI и справочника DSC):

1. Выключить радиостанцию.
2. Включая радиостанцию, нажать и удерживать клавиши ,  и .

21 ТЕХНИЧЕСКИЕ ХАРАКТЕРИСТИКИ

Технические характеристики, если не оговорено иное, представляют собой номинальные параметры. они также могут быть изменены без уведомления.

21.1 ОБЩИЕ СВЕДЕНИЯ

Каналы	Все международные, США и канадские
Нормальное напряжение на входе	13,8 В постоянного тока
Диапазон рабочих напряжений	12,0 В постоянного тока +30 % / -10 % (10,8-15,6 В постоянн
Потребляемый ток	
Дежурный режим	0,55 А
Приемник (при максимальной выходной мощности звукового фильтра)	0,9 А
Передача	5,0 А (высокая мощность), 1,0 А (низкая)
Журнал переданных вызовов DSC	24
Журнал вызовов DSC с сигналами бедствия	27
Журнал принятых вызовов DSC	64
Справочник индивидуальных вызовов	80
Справочник групповых вызовов	32
Справочник обсервованных точек	100
Тип дисплея	70 x 34 мм
Точечно-матричный дисплей (132 x 64 пикселя)	
Размеры (ШxВxГ)	180x80x160 мм
Размеры при скрытом монтаже (ШxВxГ)	161x65x150 мм
Масса	1,45 кг

21.2 ПЕРЕДАТЧИК

Частотный диапазон	От 156,025 до 157,425 МГц
Выходная радиочастотная мощность	25 Вт (выс.), 1 Вт (низк.)
Кондуктивное побочное излучение	Менее -80 дБн (выс. мощн.), -66 дБн (низк. мощн.)
Амплитудно-частотная характеристика аудиосигнала . в пределах +1/-3 дБ для 6 дБ/октава	
	характеристика предыскажения при 300-3000 Гц
Искажение звука	Менее 5 %
Модуляция	16K0G3E (для голоса), 16K0G2B (для DSC)
Стабильность частоты	$\pm 0,0003$ % (от -15 °С до +55 °С)
Помехи и шум на УКВ	50 дБ

21.3 ПРИЕМНИК (голосовой и DSC)

Частотный диапазон.....	От 156,050 до 162,000 МГц
Чувствительность	
Звукопоглощение 20 дБ.....	0,35 мкВ
СИНАД 12 дБ	0,30 мкВ
Чувствительность шумоподавления (порог)	0,13 мкВ
Ширина полосы модуляции на приеме.....	±7,5 кГц
Избирательность (типовая)	
Подавление помех от зеркального канала и ложных сигналов	80 дБ для голоса (75 дБ для DSC)
Перекрестная модуляция и подавление	80 дБ для голоса (75 дБ для DSC)
Звуковая выходная мощность.....	4,5 Вт
	(при сопротивлении на выходе внешнего динамика 4 Ом)
Амплитудно-частотная характеристика аудиосигнала в пределах +1/-3 дБ для 6 дБ/октава компенсация преобразования при 300-3000 Гц	
Стабильность частоты	±0,0003 % (от -15 °С до +55 °С)
Шаг между каналами	25 кГц
Формат DSC.....	МСЭ-Р М.493-13
Аттенюатор (локальный)	Приблиз. 10 дБ

21.4 ПРИЕМНИК (для AIS)

Частота.....	161,975 МГц (канал А), 162,025 МГц (канал В)
Чувствительность	0,5 мкВ (при СИНАД 12 дБ)
Избирательность (типовая)	
Подавление помех от зеркального канала и ложных сигналов.....	70 дБ
Перекрестная модуляция и подавление	70 дБ

21.5 ПРИЕМНИК GPS

Каналы приемника.....	66 каналов
Чувствительность	Менее -147 дБм
Время до первой фиксации.....	1 мин тип. (при холодном пуске) 5 с тип. (при горячем пуске)
Геодетические данные	WGS84

21.6 ВХОД/ВЫХОД NMEA

Выбрано 4800 бод:

Вход NMEA 0183 (4800 бод).....GGA, GLL, GNS, RMC, GSA и GSV

Выход NMEA 0183 (4800 бод).....DSC, DSE, GGA, GLL, GNS,
RMC, GSA и GSV

Выход NMEA0183-HS AIS (38400 бод)VDM

Выбрано 38400 бод:

Вход NMEA 0183-HS (38400 бод).....GGA, GLL, GNS, RMC, GSA и GSV

Выход NMEA0183-HS (38400 бод).....DSC, DSE, GGA, GLL, GNS,
RMC, GSA, GSV и VDM

Выход NMEA0183-HS AIS (38400 бод)VDM

21.7 РАЗМЕРЫ

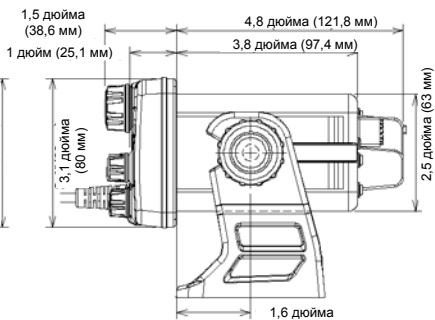
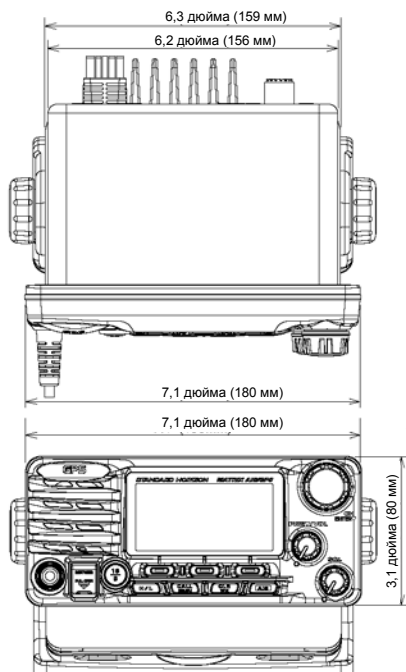
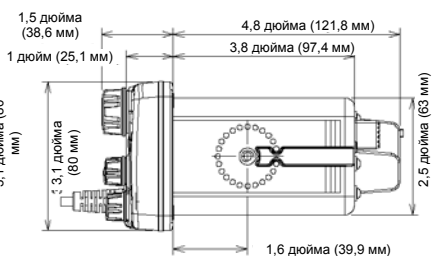
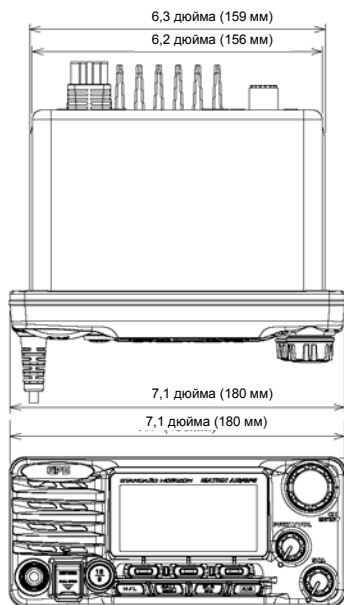

STANDARD HORIZON

CE 0168 

Декларация соответствия

Мы, Yaesu UK Ltd. с полной ответственностью подтверждаем и заявляем, что следующее оборудование отвечает важнейшим требованиям Директивы 1999/5/ЕС и 2011/65/EU.

Тип оборудования:	Радиостанция ОБЧ
Торговое название:	STANDARD HORIZON
Номер модели:	GX2200E
Изготовитель:	YAESU MUSEN CO., LTD.
Адрес изготовителя:	Tennozu Parkside Building, 2-5-8 Higashi-Shinagawa, Shinagawa-ku, Tokyo, 140-0002 Japan (Япония)

Применимые стандарты:

Данное оборудование испытано и отвечает важнейшим требованиям директив, включенным в следующие стандарты.

	EN 300 698-2 V1.2.1 EN 300 698-3 V1.2.1
Стандарты на радиостанции:	EN 300 440-2 V1.4.1
	IEC 62238:2003
Стандарты ЭМС:	EN 301 843-1 V1.3.1
	EN 301 843-2 V1.2.1

Стандарты безопасности: EN 60950-1:2006 +A12:2011

Стандарты охраны здоровья: EN 50385 :2002

Стандарт, ограничивающий использование опасных материалов в производстве электрического и электронного оборудования (RoHS2): EN 50581 :2012

Техническая документация, требуемая в порядке экспертизы соответствия, хранится по следующему адресу:

Компания: Yaesu UK Ltd.

Адрес: Unit 12, Sun Valley Business Park, Winnall Close, Winchester Hampshire, SO23 0LB, U.K. (Великобритания)

Утилизация электронного и электротехнического оборудования

Изделия со знаком (перечеркнутая мусорная корзина) нельзя утилизировать, как бытовые отходы. Электронное и электротехническое оборудование подлежит вторичной переработке на предприятии, способном обращаться с этими предметами и их отходами.

В странах ЕС за информацией о системе сбора отходов следует обращаться к представителю местного поставщика оборудования или в сервисный центр.

